

**TKF 8451 A 50**  
**TKF 8451 AG 50**  
**TKF 8451 SGC 50**

**Dryer**  
**Kuivaaja**

**Blomberg**

# Please read this user manual first!

Dear Customer,

We hope that you get the best results from the product which has been manufactured in state-of-the-art plants and passed through a strict quality control procedure. Therefore, please read the entire user manual carefully before using the product and keep it as a reference for future use. In case of transferring the product to someone else, give the manual as well.

## The user manual will help you use your product in a fast and safe way.

- Read the user manual before installing and starting your product.
- Always follow the safety instructions.
- Keep this user manual within easy reach for future reference.
- Read also the other documents supplied with the product.

Remember that this user manual is also applicable for several other models. Differences between models will be identified in the manual.

## Explanation of symbols

Throughout this user manual the following symbols are used:

 Read the instructions.

 Important information or useful hints about usage.

 Warning for hazardous situations with regard to life and property.

 Warning for electric shock.

 Warning for fire hazard.

 Warning for hot surfaces.

2960310441\_EN/260911:1631



This appliance's packaging material is recyclable. Help recycle it and protect the environment by dropping it off in the municipal receptacles provided for this purpose. Your appliance also contains a great amount of recyclable material. It is marked with this label to indicate the used appliances that should not be mixed with other waste. This way, the appliance recycling organised by your manufacturer will be done under the best possible conditions, in compliance with European Directive 2002/96/EC on Waste Electrical and Electronic Equipment. Contact your town hall or your retailer for the used appliance collection points closest to your home. We thank you doing your part to protect the environment.

# 1 Important safety instructions

---

This section contains safety instructions that will help protect from risk of personal injury or property damage. Failure to follow these instructions shall void any warranty.

## General safety

- Never place the product on a carpet-covered floor; otherwise, lack of airflow beneath the machine will cause electrical parts to overheat. This will cause problems with your product.
- Do not operate the product if the power cable / plug is damaged. Call the Authorized Service Agent.
- Do not make any changes on the plug supplied with the product. If it is not compatible with the socket, have a qualified electrician change the socket with a suitable one.
- Never touch the plug with wet hands! Never unplug by pulling on the cable, always pull out by grabbing the plug.
- Connect the product to a grounded outlet protected by a fuse of suitable capacity as stated in the technical specifications table.
- Power cable of this product is equipped with a conductor and a grounding plug that allows for grounding the product. This plug must be inserted into a socket which is installed and grounded in accordance with the local laws and regulations. Grounding installation decreases the risk of electric shock by opening a path with low resistance for the electricity flow in case of a malfunction or failure. Do not neglect to have the grounding installation made by a qualified electrician. If you have any suspect about the grounding installation, have it checked by a qualified electrician or the Authorized Service Agent. Our company shall not be liable for any damages that will arise when the product is used without grounding in accordance with the local regulations.
- The product should not be plugged in during installation, maintenance, cleaning and repair works.
- Always have the installation and repairing procedures carried out by the Authorized Service Agent. Manufacturer shall not be held liable for damages that may arise from procedures carried out by unauthorized persons.
- Do not use electrical devices in the product.
- Do not connect the air exit of the product to the chimney holes which are used for the exhaust fumes of the devices operating with gas or other types of fuel.
- You must provide enough ventilation in order to prevent gases exiting from devices operating with other types of fuels including the naked flame from accumulating in the room due to the back fire effect.
- Items cleaned or washed with gasoil/fuel oil, dry-laundry solvents and other combustible or explosive materials as well as the items that are contaminated or spotted with such materials should not be dried in the product since they emit flammable or explosive vapor.
- Do not dry the laundry cleaned with industrial chemicals in the dryer.
- Underwear that contains metal reinforcements should not be dried in the dryer. Dryer can get damaged if metal reinforcements come loose and

break off during drying.

- Never attempt to repair the product yourself. Do not perform any repair or replacement procedures on the product even if you know or have the ability to perform the required procedure unless it is clearly suggested in the operating instructions or the published service manual. Otherwise, you will be putting your life and others' lives in danger.
- For failures that you cannot remedy by applying the procedures in safety instructions, turn off and unplug the product and call the Authorized Service Agent.
- Do not reach into the machine when the drum is spinning.
- Do not use extension cords, multi-plugs or adaptors to connect the dryer to power supply in order to decrease the risk of fire and electric shock.
- Never wash the product by spreading or pouring water onto it! There is the risk of electric shock!

 The final step of the drying programme, namely the cool-down step is performed without applying heat to ensure that the laundry items are kept at a temperature that will not damage them. If you open the loading door before the cool-down step completes, hot vapour will come out.

-  Never stop the dryer before the programme completes. If you must do this, remove all laundry quickly and lay them out to a suitable place to dissipate the heat.
- Always clean the lint filter before or after each loading. Never operate the dryer without the lint filter installed.
  - Clean inside and exhaust duct of the

product regularly. Do not allow fibre, dust and dirt accumulation around the exhaust exit and at adjacent areas.

- Power cable plug must be within easy reach after installation.
- Do not dry unwashed items in the dryer.
- Items soiled with cooking oils, acetone, alcohol, fuel oil, kerosene, stain removers, turpentine, paraffin and paraffin removers must be washed in hot water with plenty of detergent before being dried in the dryer.
- Garments or pillows bolstered with rubber foam (latex foam), shower bonnets, water resistant textiles, materials with rubber reinforcement and rubber foam pads should not be dried in the dryer.
- Do not use fabric softeners and anti-static products unless they are recommended by the manufacturers of the relevant product.
- Use softeners, anti-static products and etc. in accordance with the instructions of their manufacturers.
- Do not install the product behind a door with a lock, sliding door or a hinged door which can strike the product.
- Do not install or leave the dryer in places where it will be exposed to outdoor conditions.
- Your product can be operated at temperatures between +5°C and +35°C. If the operating conditions fall outside of this range, operation of the product will be adversely affected and it can get damaged.
- Do not tamper with the controls.
- Unplug the product when it is not in use.
- Remove the loading door of

the drying compartment before decommissioning or disposing of the product.

- Check all garments before loading and make sure that there is no any lighters, coins, metal pieces, needles, and etc. in their pockets or on them.
- Make sure that the pets do not enter into the product. Check the drum of the product before using it.
- Make sure that original spare parts and accessories are used during maintenance works.
- Do not lean on the loading door when it is open. The product may tip over.
- When your machine is not in use or when you unload the laundry after completion of drying process, turn the machine off with the On/Off button. In cases where the On/Off button is in On position (while the machine is energized), keep the loading door closed.
- Do not let them tamper with the product.
- Do not allow children sit/climb on or enter in the product.
- Do not forget to close the loading door when leaving the room where the product is located.
- Packaging materials are dangerous to children. Keep the packaging materials out of reach of children or dispose them by classifying according to waste directives.

## **Intended use**

- This product has been designed for domestic use. It should not be used for other purposes.
- Product must only be used for drying of textiles that are marked accordingly.
- Dry only those articles in your product that are stated in this manual.
- This product is not intended to be used by persons with physical, sensory or mental disorders or unlearned or inexperienced people (including children) unless they are attended by a person who will be responsible for their safety or who will instruct them accordingly for use of the product.

## **Children's safety**

- Electrical products are dangerous for the children. Keep children away from the product when it is operating. Do

## 2 Installation

Refer to the nearest Authorized Service Agent for installation of the product. To make the product ready for use, make sure that the electricity and water drainage system are appropriate before calling the Authorized Service Agent. If they are not, call a qualified technician and plumber to have any necessary arrangements carried out.

**i** Preparation of the product's location as well as the electrical and waste water installations is under customer's responsibility.

**⚠** Installation and electrical connections of the product must be carried out by the Authorized Service Agent. Manufacturer shall not be held liable for damages that may arise from procedures carried out by unauthorized persons.

**⚠** Prior to installation, visually check if the product has any defects on it. If so, do not have it installed. Damaged products cause risks for your safety.

**⚠** Let your dryer wait for 12 hours before starting to use it.

### Appropriate installation location

- Install the product on a stable and level surface.
- Dryer is heavy. Do not move it by yourself.
- Operate your product in a well ventilated, dust-free environment.
- Do not block the air ducts in front of and under the product with materials such as long pile rugs, wooden blocks and bands.
- Do not install the product behind a door with a lock, sliding door or a hinged door which can strike the product.
- Once the product is installed, it

should stay at the same place where its connections have been made. When installing the product, make sure that the rear wall of it does not touch anywhere (tap, socket, etc.). Also pay attention to select an installation location which you will not be required to change afterwards.

- Place the product at least 1.5 cm away from the edges of other furniture.

**⚠** Do not place the product on the power cable.

### Removing the transportation safety assembly

**⚠** Remove the transportation safety assembly before using the product for the first time.

1. Open the loading door.
2. There is a nylon bag inside the drum that contains a piece of styrofoam. Hold it from its section marked with XX XX.
3. Pull the nylon towards yourself and remove the transportation safety assembly.

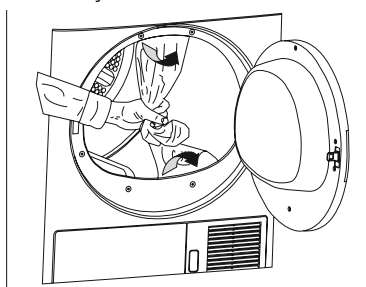

**⚠** Make sure that no part of the transportation safety assembly remains inside the drum.

### Under counter installation

- This product can be installed under a counter if the height of the counter is sufficient.

**!** Never operate the dryer without the top trim is in place.

Dryer Depth	60 cm	54 cm
Stock number of under-bench installation part	2979600100	2973600100

- Leave at least 3 cm of space around the sides and the rear wall of the product when installing it under a counter or in a cupboard.

## Mounting over a washing machine

- A fixing device should be used between the two machines when installing the dryer above a washing machine. The fixing device (2977200100 white/2977200400 grey) must be installed by the Authorized Service Agent.
- Total weight of the washing machine and the dryer -with full load- when they are placed on top of each other reaches to approx. 180 kilograms. Place the products on a solid floor that has sufficient load carrying capacity!

## Connecting to the drain

In products equipped with condenser unit, water accumulates in the water tank during the drying cycle. You should drain accumulated water after each drying cycle.

You can directly drain accumulated water through the water drain hose supplied with the product instead of periodically draining the water collected in the water tank.

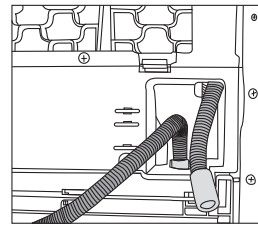
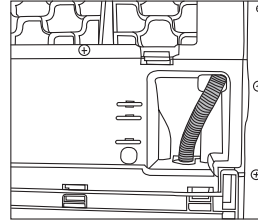

## Connecting the water drain hose

1. Pull hose in the product by hand in order to disconnect it from where it is connected. Do not use any tools to remove the hose.
2. Connect one end of the drain hose supplied separately with the product to the connection point from where you removed the hose of the product in previous step.
3. Connect the other end of the drain hose directly to the wastewater drain or to the washbasin.

**!** Hose must be fixed in every type of connection. Your house will be flooded if the hose comes loose during water discharge.

**i** Water drain hose should be attached

to a height of maximum 80 cm.

- i** Make sure that the water drain hose is not stepped on and it is not folded between the drain and the machine.

## Adjusting the feet

In order to ensure that the product operates more silently and vibration-free, it must stand level and balanced on its feet. Balance the machine by adjusting the feet.

Turn the feet to left or right until the machine stands level and firmly.

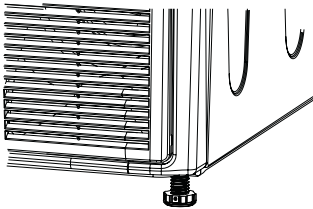

- i** Never remove the adjustable feet from their housings.

## Electrical connection

Connect the product to a grounded outlet protected by a fuse complying with the values in the "Technical specifications" table. Our company shall not be liable for any damages that will arise when the product is used without grounding in accordance with the local regulations.

- Connection must comply with national regulations.
- Power cable plug must be within easy reach after installation.
- The voltage and allowed fuse or breaker protection are specified in the "Technical specifications" section. If the current value of the fuse or breaker in the house is less than 10 Amps, have a qualified electrician install a 10 Amp fuse.
- The specified voltage must be equal to your mains voltage.
- Do not make connections via extension cables or multi-plugs.
- The main fuse and switches must

have a contact distance of minimum 3 mm.

- ⚠** Damaged power cable must be replaced by the Authorized Service Agent.
- ⚠** If the product is faulty, it must not be operated unless it is repaired! There is the risk of electric shock!

## First use

Before starting to use the product, make sure that all preparations are made in accordance with the instructions in sections "Important safety instructions" and "Installation".

## Disposing of packaging material

Packaging materials are dangerous to children. Keep packaging materials in a safe place away from reach of the children.

Packaging materials of the product are manufactured from recyclable materials. Dispose of them properly and sort in accordance with recycled waste instructions. Do not dispose of them with normal domestic waste.

## Transportation of the product

1. Unplug the product before transporting it.
  2. Remove the water drain (if any) and chimney connections.
  3. Drain the water in the product completely.
- ⚠** We recommend carrying the product in upright position. If it is not possible to carry the machine in the upright position, we recommend carrying it by tilting towards the right side when looked from the front. After the product is moved to its new place, you should wait for 12 hours before starting it.



## Disposing of the old product

Dispose of the old product in an environmentally friendly manner. Refer to your local dealer or solid waste collection centre in your area to learn how to dispose of your product.

For children's safety, cut the power cable and break the locking mechanism of the loading door so that it will be nonfunctional before disposing of the product.

## Warnings about sounds

**i** It is normal to hear metallic noise from the compressor sometimes during operation.

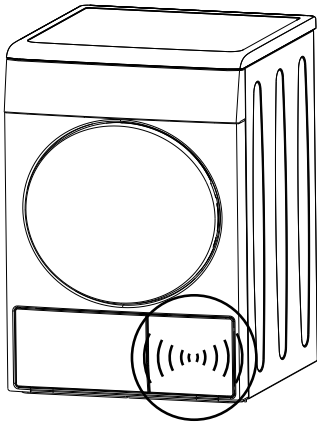

**i** Water collected during operation is pumped to water tank. It is normal to hear pumping noise during this process.

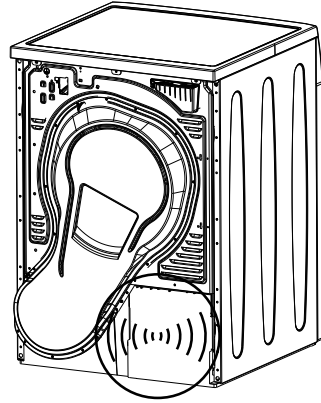

## Technical specifications

EN

Height (adjustable)	84,6 cm
Width	59,5 cm
Depth	59,8 cm
Capacity (max.)	8 kg
Net weight (plastic front door usage)	52 kg
Net weight (glass front door usage)	54,5 kg
Voltage	See type label
Rated power input	
Model code	

Type label is located behind the loading door.

### 3 Preparations for drying

#### Things to be done for energy saving

Following information will help you use the product in an ecological and energy-efficient manner.

- Operate the product at a capacity suitable for the program you have selected and pay attention not to overload.
- Spin your laundry at the highest speed possible when washing them. Thus, the drying time is shortened and energy consumption is reduced.
- Dry the same type of laundry together.
- Follow the instructions in the user manual for programme selection.
- Leave sufficient clearance at the front and rear side of the dryer for air circulation. Do not block the ventilation grills at the front side of the product.
- Do not open the loading door of the machine during drying unless necessary. If you must certainly open the loading door, do not to keep it open for a long time.
- Do not add new (wet) laundry during drying.
- Lint and fibres released from the laundry to the air during the drying cycle are collected in the Lint Filter. Clean the lint filter before or after each drying cycle.
- Clean the filter drawer regularly either when the Filter Drawer Cleaning warning symbol appears or after every 5 drying cycles
- Ventilate the room, where the dryer is located, well during drying.
- For models with lamp, keep the door closed if the On/Off button is pressed (if the machine is energized) when

machine is not in use.

#### Laundry suitable for drying in the machine

**i** Always obey the instructions given on the garment tags. Dry only the laundry having a label stating that they are suitable for drying in a dryer and make sure that you select the appropriate programme.

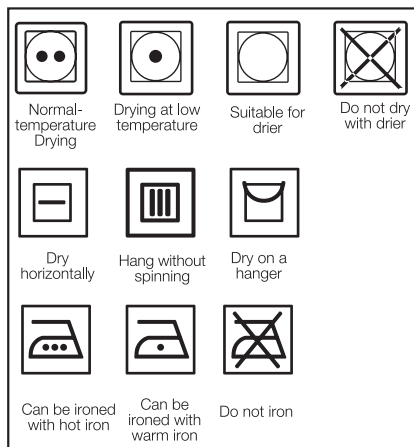

#### Laundry unsuitable for drying in the machine

- Laundry and items stated below are not suitable for drying in a dryer:
- Laundry items with metal attachments such as metal buttons, metal reinforcements or belt buckles.
- Woolen or silk garments, nylon stockings, delicate embroidered fabrics and sleeping bags.
- Garments made of delicate and valuable fabrics.
- Tulle curtains.
- Items made of hermetic fibres such as pillows and quilts.
- Very wet laundry items.
- Unwashed dirty laundry items.
- Laundry items containing rubber foam or rubber.

**⚠** Items cleaned, washed or spotted with gasoil/fuel oil, dry-laundry solvents, industrial chemicals or other combustible or explosive materials should not be dried in the dryer.

**⚠** Items soiled with cooking oils, acetone, alcohol, fuel oil, kerosene, stain removers, turpentine, paraffin and paraffin removers must be washed in hot water with plenty of detergent before being dried in the dryer.

### Preparing laundry for drying

- Check all garments before loading and make sure that there is no any lighters, coins, metal pieces, needles, and etc. in their pockets or on them.
- Laundry may be tangled after washing. Separate the laundry items before placing them into the dryer.
- Sort the laundry according to their types and thicknesses. Dry the same type of laundry together. For instance, thin kitchen towel and table cloths get dry earlier than the thick bath towels.

**i** Laundry must be spun at the highest spin speed that the washing machine allows on basis of the fabric type.

### Correct load capacity

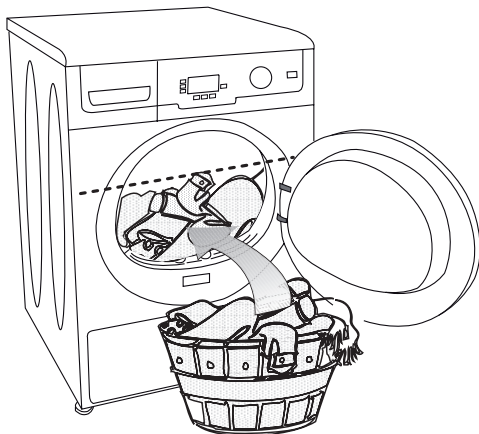

Follow the instructions in the “Programme selection and consumption table”. Do not

load more than the capacity values stated in the table.

**i** It is not recommended to load the dryer with laundry exceeding the level indicated in the figure. Drying performance will degrade when the machine is overloaded. Furthermore, dryer and the laundry can get damaged.

Following weights are given as examples.

Home articles	Approximate weights (g)
Cotton quit covers (double)	1500
Cotton quit covers (single)	1000
Bed sheets (double)	500
Bed sheets (single)	350
Large tablecloths	700
Small tablecloths	250
Tea napkins	100
Bath towels	700
Hand towels	350
Garments	Approximate weights (g)
Blouses	150
Cotton shirts	300
Shirts	200
Cotton dresses	500
Dresses	350
Jeans	700
Handkerchiefs (10 pieces)	100
T-Shirts	125

## Loading the laundry

1. Open the loading door.
  2. Place the laundry in the machine without compressing.
  3. Push the loading door to close.
-  Ensure that no items are caught in the door.

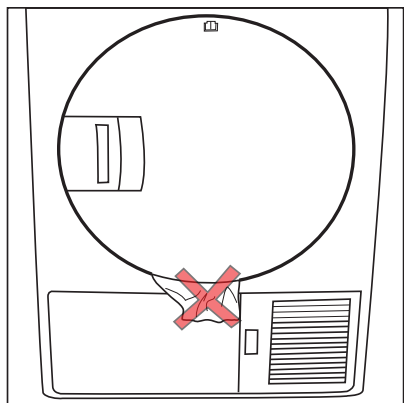
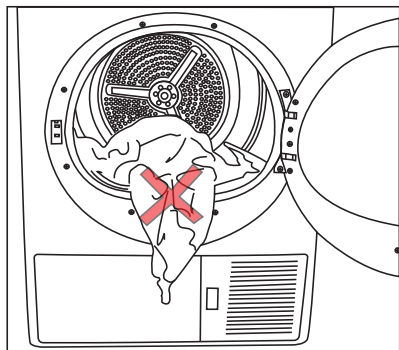

## 4 Selecting a Programme and Operating Your Machine

### Control panel

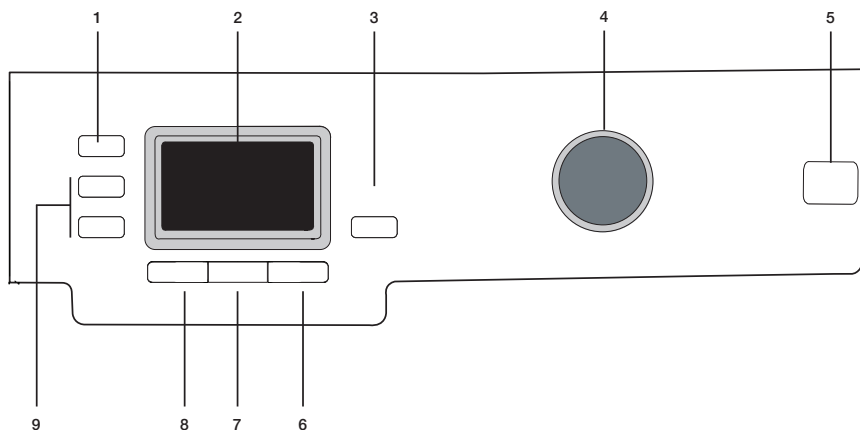

1. Washing Machine Spin Speed / Timer Programme Selection button
2. Display
3. Start / Pause / Cancel button
4. Programme Selection knob
5. On / Off button
6. Anti-creasing button
7. Dryness Level button
8. Cancel Audio Warning button
9. Time Delay buttons

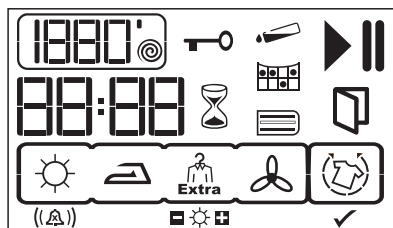

- 1800' ● Spin speed / Timer programs\*
- ▶ Operation symbol
- || Pause symbol
- Water Tank warning symbol
- Filter cleaning warning symbol
- Filter Drawer Cleaning warning symbol
- 88:88 Remaining Time indicator\*\*
- Key Child-proof Lock warning symbol
- Hourglass Time Delay mode
- Door Loading door open warning symbol
- Iron Anti-creasing mode
- ((A)) Audio Warning Level / Cancel Audio Warning
- Sun Dryness Level
- ✓ Anti-creasing is activated

\* Spin speed is used to show the remaining time more accurately. It does not affect the performance of your machine.

\*\* Time that appears on display indicates the remaining time until the end of the programme and changes according to the dampness level of the laundry.

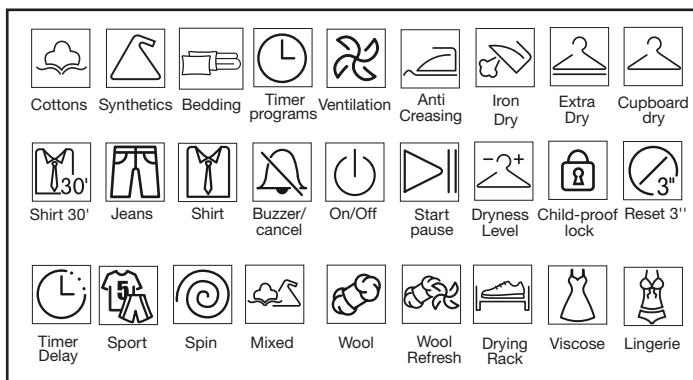

## Preparing the machine

1. Plug in the machine.
  2. Place the laundry in the machine.
  3. Press the On / Off button.
- i** Pressing the On / Off button does not necessarily mean that the programme has started. Press Start / Pause / Cancel button to start the programme.

## Programme selection

1. Decide the appropriate programme from the table below which includes drying levels.
2. Select the desired programme with the Programme Selection knob.

Extra Dry	Only the cotton laundry is dried at normal temperature. Thick and multi layered laundry (towels, linens, jeans and etc.) are dried in a way that they do not require ironing before being placed in the wardrobe.
Cupboard Dry	Normal laundry (tablecloths, underwear and etc.) are dried in a way that they do not require ironing before being placed in the wardrobe.
Iron Dry	Normal laundry (shirts, dresses and etc.) are dried ready to be ironed.

- i** For further programme details, see “Programme selection and consumption table”.

## Main programmes

Depending on the fabric type, the following main programmes are available:

### • Cottons

Dry durable laundry with this programme. Dries at normal temperature. It is recommended to use for your cotton items (bed sheets, quilt covers, towels, bathrobes, etc.).

### • Synthetics

Dry less durable laundry with this programme. Recommended for synthetics.

## Additional programmes

For special cases, following additional programmes are available in the machine.

- i** Additional programs may differ according to the features of your machine.

### • Bedding

Dry only fibre quilts with machine-dryable label. Make sure you are loading the quilt in the correct way to avoid damages on the machine and the quilt. Take out the quilt cover before loading the quilt in the machine. Fold the quilt in two before loading.

- Do not load more than 1 double-size fibre quilt (200x200 cm). Do not dry items containing cotton such as quilts, pillows

and etc.

-Do not dry items other than quilts such as carpets, rugs or mats. Permanent damage may arise in your machine.

**i** To obtain better results from your dryer, your laundry must be washed at suitable programmes and spun at the recommended spin speeds in the washing machine.

#### • **Shirt**

This programme dries the shirts more sensitively and creases them less and thus, helps to iron them more easily.

**i** There may be a little moisture on the shirts at the end of the programme. We recommend you not to leave the shirts in the dryer.

#### • **Jeans**

Use this programme to dry your jeans that are spun at high speeds in the washing machine.

#### • **Mixed**

Use this programme to dry non-pigmenting synthetic and cotton laundry items together.

#### • **Sport**

Use this programme to dry together the synthetic and cotton laundry items and the laundry items made of mixed fabrics.

#### • **Wool refresh**

Use this programme to ventilate and soften the woolen laundry that can be washed in the washing machine. Do not use to dry the laundry completely. Take out and ventilate the laundry immediately after the programme is over.

#### • **Shirt 30'**

Use this programme to make 2 shirts ready for ironing in 30 minutes.

#### • **Lingerie**

Use this programme to dry 100% synthetic and synthetic blended satin underwear (nightgown, brassiere, underpants, pyjamas) that bear the "machine-dryable" mark on its garment

tag.

**i** Level of dryness may change depending on the blend of the garment, type of knitting and dampness level.

**i** Garments that contain accessories such as lace, tulle, gems, beads, scales, wire and etc., and garments with high silk content should not be dried in the machine.

**i** Silk garments that contain cotton or has a satin appearance may remain wet when they are dried with this programme.

#### • **Viscose**

Use this programme to dry viscon and modal mixed laundry. Viscose-polyester, viscose-cotton blended products can be dried.

**i** Level of dryness may change depending on the blend of the garment, type of knitting and dampness level.

**i** It is not recommended to dry garments and evening gowns that contain accessories such as lace, tulle, gems, and etc..

#### • **Ventilation**

Only ventilation is performed for 10 minutes without blowing hot air. You can air the clothes that have been kept at closed environments for a long time and deodourise unpleasant odours thanks to this programme.

#### • **Timer programmes**

You can select one of the 10 min., 20 min., 30 min., 40 min., 50 min., 60 min., 80 min., 100 min., 120 min., 140 min. and 160 min. timer programmes to achieve the desired final drying level at low temperatures.





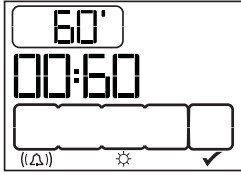

- i** With this programme, the machine dries for the time selected regardless of the dryness level.



## Programme selection and consumption table

EN

Programs	Capacity (kg)	Spin speed in	Approximate amount of remaining humidity	Drying time (minutes)
<b>Cottons / Coloreds</b>				
 Extra dry	8	1000	% 60	160
 Cupboard dry	8	1000	% 60	145
 Iron dry	8	1000	% 60	115
Shirt 30'	0.5	1200	% 60	30
Shirt	1.5	1200	%50	40
Jeans	4	1200	%50	100
Bedding	2.5	1000	%40	120
Mixed	4	1000	%60	95
Sport	4	1000	%60	90
Viscose	1.5	600	%100	90
Lingerie	1	800	%40	40
Wool Refresh	1.5	600	%50	8
<b>Synthetics</b>				
 Cupboard dry	4	800	% 40	60
 Iron dry	4	800	% 40	45
<b>Energy consumption values</b>				
Programs	Capacity (kg)	Spin speed in	Approximate amount of remaining humidity	Energy consumption value kWh
Cottons linen Ready to wear*	8	1000	% 60	1.92
Cottons Ready to iron	8	1000	% 60	1.50
Synthetics Ready to wear	4	800	% 40	0.75

\* : Energy Label standard programme (EN 61121:2005)

All values given in the table have been fixed according to EN 61121:2005 Standard. These values may deviate from the values in the table according to the laundry type, laundry spin speed, environmental conditions and voltage fluctuations.

## Auxiliary functions

### Audio Warning

The machine will give an audio warning when the programme comes to an end. If you do not want the machine give an audio warning, press the Volume Level button repeatedly until “x” appears on the display. Use the same button to adjust the volume level.

**i** You can activate this function either before or after the programme starts.



### Dryness level

Used to adjust the required dryness level. More drying is performed compared to the default settings when “+” sign appears and less drying is performed when “-” sign appears. Programme duration can change depending on the selection.

**i** You can activate this function only before the programme has started.



### Anti-creasing

You can use Anti-creasing function to prevent laundry from creasing if you will not take the laundry out after the program has come to an end. This program rotates the laundry in every 240 second for 2 hours to prevent creasing.

Anti-creasing is activated but the programme is still running in the first display image below. Drying cycle is completed and the Anti-creasing step has started in the second display image.

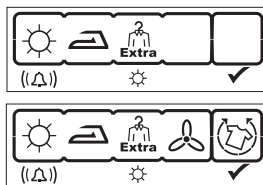

**i** Press Anti-creasing button to activate this function.

### Changing the contrast

Adjust the display contrast in order to make the symbols on the display appear clearer. It may particularly be necessary to change the contrast setting of the display when the dryer is installed over a washing machine.

Press and hold the Spin Speed / Timer Programme button for 3 seconds. When the contrast is changed, all symbols on the display will appear for 3 seconds in order to indicate that the process is complete.

**i** Perform the same procedure to revert back to the previous contrast setting.

### Warning symbols

**i** Warning symbols may differ according to the model of your machine.

### Lint filter cleaning

When the programme is completed, a warning symbol will appear to remind that the filter needs to be cleaned.

**i** If the Filter Cleaning symbol flashes continuously, refer to “Troubleshooting” section.

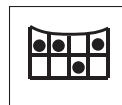

### Water tank

When the programme is completed, a warning symbol will appear to remind that the water tank needs to be drained. If the water tank becomes full while the programme is running, the warning

symbol will start to flash and machine will pause. Drain the water in the water tank and press Start / Pause / Cancel button to resume the programme. The warning symbol turns off and the programme resumes operating.



### Cleaning of filter drawer

Warning symbol flashes with certain intervals to remind that the filter drawer needs to be cleaned.



### Loading door open

This warning symbol appears when the loading door of the dryer is open.



### Time Delay

Time Delay function allows you to delay the startup of the programme up to 24 hours.

1. Open the loading door and put the laundry in.
2. Select the drying programme, spin speed and, if required, the auxiliary functions.
3. Press Time Delay buttons + and - to set the desired time delay. The Time Delay symbol will flash.
4. Press Start / Pause / Cancel button. The Time Delay starts to count down. The Time Delay symbol lights up. Start symbol appears. The “:” in the middle of the displayed delay time will start flashing.

**i** Additional laundry may be loaded / taken out during the Time Delay

period. At the end of the Time Delay countdown process, Time Delay symbol disappears, drying process starts and the programme duration is displayed. The time on the display is the total of normal drying time and delay time.

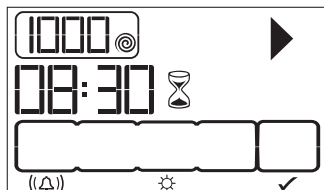

Time Delay is activated by pressing the Start / Pause / Cancel button in the above display image.

### Changing the delay time

If you want to change the time during countdown:

1. Press Start / Pause / Cancel button for 3 seconds to cancel the programme. Repeat the Time Delay procedure for the desired time.
2. Set the desired delay time with Time Delay + and - buttons. The Time Delay symbol will flash.
3. Press Start / Pause / Cancel button. The Time Delay starts to count down. The Time Delay symbol lights up. Pause symbol disappears. Start symbol appears.
4. The “:” in the middle of the displayed delay time will start flashing.

### Cancelling the Time Delay

If you want to cancel the Time Delay countdown and start the programme immediately:

1. Press Start / Pause / Cancel button for 3 seconds to cancel the programme.
2. Press Start / Pause / Cancel button to start the programme you have previously selected.

## Starting the programme

Press Start / Pause / Cancel button to start the programme.

Start / Pause symbol will light up to indicate that the programme has started and “:” symbol between the remaining time will continue flashing.

## Progress of programme

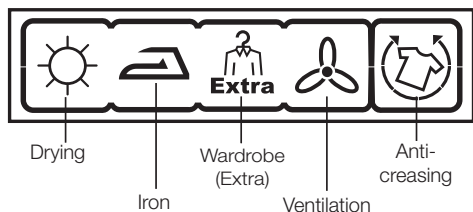

Progress of a running programme is indicated on the display by means of a set of symbols.

At the beginning of each programme step, the relevant symbol in the series of symbols will light up and thus, at the end of the programme, all symbols will remain lit up. The rightmost symbol on the display indicates the step being carried out.

### Drying

Drying symbol lights up in all programmes apart from ventilation.

### Iron Dry

Starts to illuminate when the dryness level reach Iron Dry step.

### Cupboard Dry

Starts to illuminate when the dryness level reach Wardrobe Dry step.

### Extra Dry

Starts to illuminate when the dryness level reach Wardrobe Extra step.

### Ventilation

Ventilation symbol illuminates when the programme comes to an end.

**i** Anti-creasing symbol will illuminate at the end of the programme if Anti-creasing function is activated.

## Child-proof Lock

Machine is equipped with a Childproof Lock which prevents interfering with the current programme flow by pressing any button. All buttons except the On / Off button on the control panel are deactivated when the Child-proof Lock is active.

In order to activate the Childproof Lock, press Audio Warning and Anti-Creasing buttons simultaneously for 3 seconds. To start a new programme after the current programme is over or to interrupt the current programme, the Child-proof Lock should be deactivated. Press the same buttons for 3 seconds again to deactivate the Child-proof Lock.

**i** Lock symbol will appear on the display when the Child-proof Lock is activated.

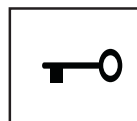

**i** Child-proof Lock is deactivated when the machine is switched off and on with On / Off button.

When the Child-proof Lock is activated:

- Display symbols will not change even if the position of Programme Selection knob is changed while the machine is running or in halt.
- If the Child-proof Lock is deactivated after changing the position of the Programme Selection knob while the machine is running, the machine stops and new programme information is displayed.

## Changing the programme after it has started

After the machine starts, you can change the selected programme and dry your laundry in a different programme.

1. If you want to select Extra Dry

programme instead of Iron Dry programme, press and hold the Start / Pause / Cancel button for 3 seconds to cancel the programme.

2. Select Extra Dry programme by turning the Programme Selection knob.
3. Press Start / Pause / Cancel button to start the programme.

**i** You can also select a new programme by turning the Programme Selection knob while the machine is operating. In this case, current programme is aborted and the new programme information appears on the display.

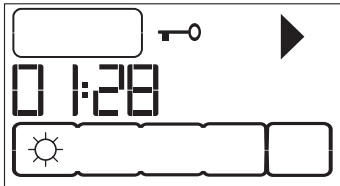

### Adding / removing laundry in Pause mode

In order to add or take out laundry after the drying programme has started:

1. Press Start / Pause / Cancel button to switch the machine to Pause mode. Drying process will stop.
2. While in Pause mode, open the loading door, add or take out laundry and close the loading door.
3. Press Start / Pause / Cancel button to start the programme.

**i** Any laundry added after the drying process has started may cause the clothes that are already dried in the machine intermingle with wet clothes and the result will be wet laundry after the drying process is over.

**i** You may repeat laundry adding or removing process as many times as you desire during drying. However, this process will increase

the programme time and energy consumption since the drying process will be interrupted repeatedly. Therefore, it is recommended to add laundry before the drying programme has started.

**i** If you select a new programme by turning the Programme Selection knob while your machine is in Pause mode, then the current program is aborted and new programme information is displayed.

**⚠** Do not touch the inner surface of the drum when adding or taking out laundry while a programme is running. Surfaces of the drum are hot.

### Canceling the programme

If you want to stop drying and cancel the programme for any reason after the machine has started to run, press and hold the Start / Pause / Cancel button for 3 seconds. Lint Filter Cleaning and Water Tank warning symbols light up and “End” label appears on the display as a reminder at the end of this period.

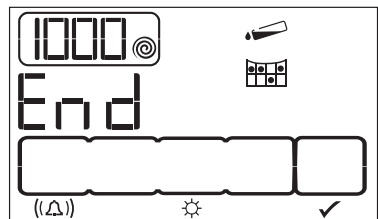

**⚠** As the inside of the machine will be excessively hot when you cancel the programme while the machine is running, activate the ventilation program to cool it down.

**i** Machine will stop if you turn the Programme Selection knob while it is operating. In this case, current programme is aborted and the new programme information appears on

the display.

## End of programme

Lint Filter Cleaning and Water Tank warning symbols light up in the programme follow-up indicator and “End” label appears on the display when the programme comes to an end. The loading door can be opened and the machine becomes ready for a second cycle.

Press On / Off button to switch off the machine.

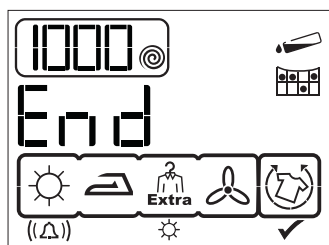

- i** If Anti-creasing function is activated and the laundry is not taken from the machine at the end of the programme, 2-hours Anti-creasing programme is activated.
- i** Clean the lint filter after each drying. (See “Lint Filter / Loading Door Inner Surface”)
- i** Drain the water tank after each drying cycle. (See “Draining the water tank”)

## 5 Maintenance and cleaning

Service life of the product extends and frequently faced problems decrease if cleaned at regular intervals.

**⚠** This product must be unplugged during maintenance and cleaning works (control panel, body, etc.).

### Lint Filter / Loading Door Inner Surface

Lint and fibres released from the laundry to the air during the drying cycle are collected in the Lint Filter.

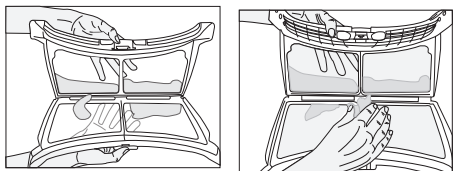
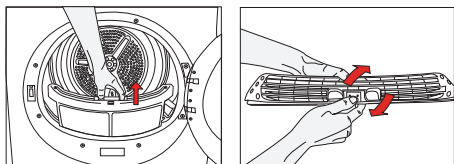

**i** \*Such fibre and lint are generally formed during wearing and washing.

**⚠** Always clean the lint filter and the inner surfaces of the loading door after each drying process.

**i** You can clean the lint filter housing with a vacuum cleaner.

To clean the lint filter:

1. Open the loading door.
2. Remove the lint filter by pulling it up and open the lint filter.
3. Clean lint, fibre, and cotton raveling by hand or with a soft piece of cloth.
4. Close the lint filter and place it back into its housing.

**i** A layer can build up on the lint filter pores that can cause clogging of the lint filter after using the machine for a while. Wash the lint filter with warm water to remove the layer that builds

up on the lint filter surface. Dry the lint filter completely before reinstalling it.

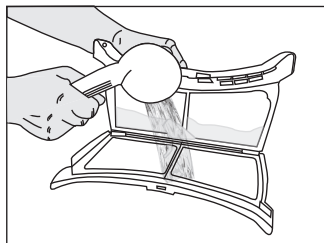

**i** Clean the entire inner surface of the loading door and loading door gasket.

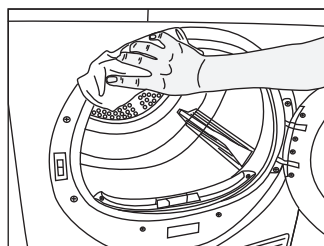
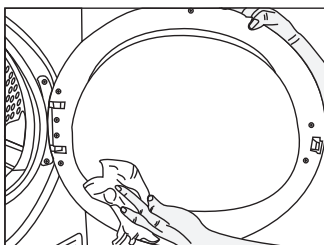

### Cleaning the sensors

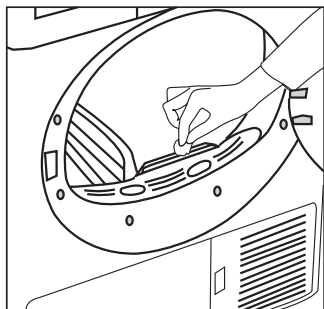



There are dampness sensors in the machine that detect whether the laundry is dry or not.

To clean the sensors:

1. Open the loading door of the machine.
2. Allow the machine to cool down if it is still hot due to the drying process.
3. Wipe the metal surfaces of the sensor with a soft cloth, dampened with vinegar and dry them.

**i** Clean metal surfaces of the sensors 4 times a year.

**i** Do not use metal tools when cleaning metal surfaces of the sensors.

**!** Never use solvents, cleaning agents or similar substances for cleaning due to the risk of fire and explosion!

## Draining the water tank

Dampness of the laundry is removed and condensed during drying process and the water that arise accumulates in the water tank. Drain the water tank after each drying cycle.

**!** Condensed water is not potable!

**!** Never remove the water tank when the programme is running!

If you forget to drain the water tank, the machine will stop during the subsequent drying cycles when the water tank is full and the Water Tank warning symbol will flash. If this is the case, drain the water tank and press Start / Pause / Cancel button to resume the drying cycle.

To drain the water tank:

1. Pull the drawer and remove the water tank carefully.

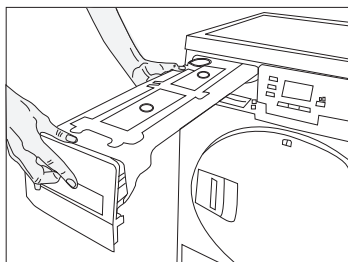

2. Drain the water in the tank.

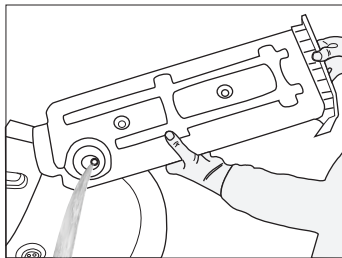

3. If there is lint accumulation in the funnel of the water tank, clean it under running water.
4. Place the water tank into its seat.

## Cleaning the filter drawer

Lint and fibre that could not be captured by the lint filter are blocked in the filter drawer behind the kick plate. Filter Drawer Cleaning warning light will light up maximum at every 5 drying cycles as a reminder.

There is a two-level filter in the filter drawer. The first level is the filter drawer sponge and the second level is the filter cloth.

To clean the filter drawer:

1. Press the kick plate button to open the kick plate.

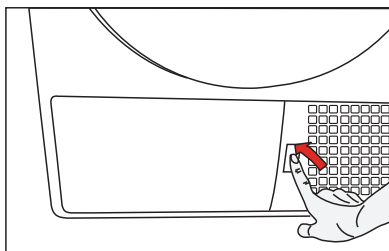

2. Remove the filter drawer cover by turning it in the direction of arrow.

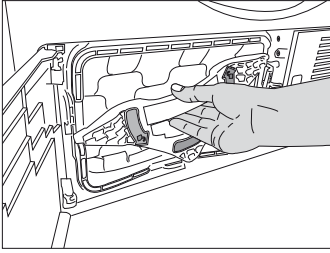

3. Pull out the filter drawer.

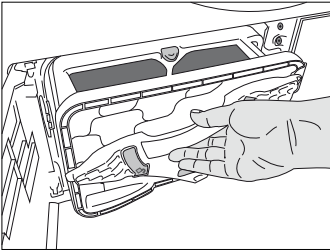

4. Open the filter drawer by pressing the red button.

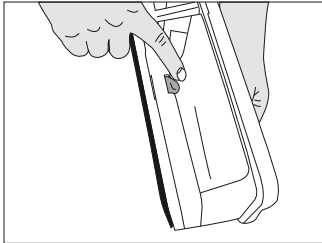

5. Take out the filter drawer sponge.

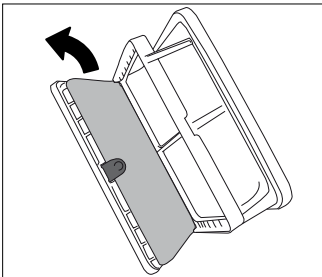

6. Clean lint, fibre, and cotton from the filter cloth by hand or with a soft piece of cloth.

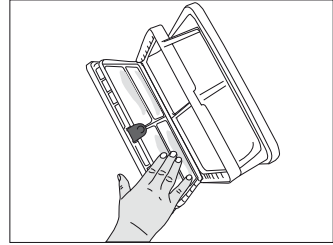

- i** When you notice a layer that may lead clogging on filter cloth, please clean the layer by washing in warm water. Let the filter cloth dry thoroughly before installing back the filter drawer.

7. Hand-wash the filter drawer's sponge to remove hair and lint on it. Squeeze the sponge by hand to remove excessive water.

- i** It is not necessary to clean the sponge if lint and fibre accumulation on it is not significant.

8. Place the sponge back into its place.

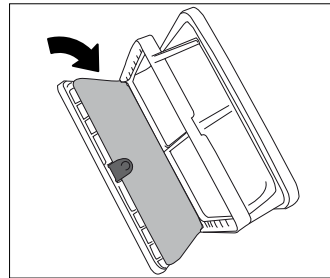

9. Close the filter drawer as to lock the red button.

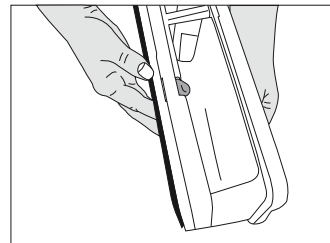

10. Place the filter drawer back into its place, turn the filter drawer cover clockwise making sure that it is closed securely.

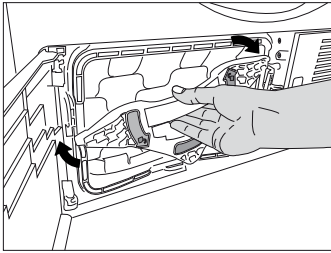

11. Close the kick plate cover.

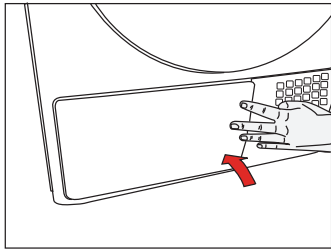

- i** Drying without the filter drawer sponge in place will damage the machine!
- i** A dirty lint filter and filter drawer will cause longer drying periods and higher energy consumption.
- i** A layer can build up on the lint filter pores that can cause clogging of the lint filter after using your machine for a while. Wash the lint filter with warm water to remove the layer that builds up on the lint filter surface. Dry the lint filter completely before using it.

## Cleaning the evaporator

Clean the lints accumulated on the fins of the evaporator located behind the filter drawer with a vacuum cleaner.

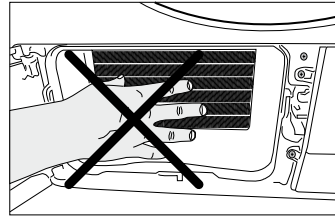

- i** You can also clean by hand provided that you wear protective gloves. Do not attempt to clean with bare hands.

## 6 Troubleshooting

Drying process takes too much time.

- Pores of the lint filter are clogged. >>> *Wash the lint filter with warm water.*
- Filter drawer is clogged. >>> *Clean the sponge and the filter cloth in the filter drawer.*
- Ventilation grids on the front side of the machine are blocked. >>> *Remove the objects (if any) that block ventilation in front of the ventilation grids.*
- Ventilation is not sufficient since the room where the machine is installed is very small. >>> *Open the door and window of the room to avoid the room temperature increase too much.*
- Lime deposit has built up on the dampness sensor. >>> *Clean the dampness sensor.*
- Excessive laundry is loaded. >>> *Do not load the dryer in excess.*
- Laundry is not spun sufficiently. >>> *Spin your laundry at a higher speed in your washing machine.*

Laundry comes out wet at the end of drying.

- i** After drying, the hot clothes feel damper than their actual dampness level.
- It is likely that the selected programme did not suit the laundry type.>>>*Checking the care labels on clothes, select appropriate programme for the laundry type or use timer programmes in addition.*
  - Pores of the lint filter are clogged. >>> *Wash the lint filter with warm water.*
  - Filter drawer is clogged. >>> *Clean the sponge and the filter cloth in the filter drawer.*
  - Excessive laundry is loaded. >>> *Do not load the dryer in excess.*
  - Laundry is not spun sufficiently. >>> *Spin your laundry at a higher speed in your washing machine.*

Dryer does not switch on or the programme does not start. Dryer does not start when it is set.

- It is not plugged in. >>> *Make sure that the machine is plugged in.*
- The loading door is ajar. >>> *Make sure that the loading door is closed securely.*
- Programme is not selected or the Start / Pause / Cancel button is not pressed. >>> *Make sure that the programme is selected and the machine is not in Pause mode.*
- Childproof Lock is activated. >>> *Deactivate the Childproof Lock.*

Programme is interrupted without any cause.

- Loading door is ajar. >>> *Make sure that the loading door is closed securely.*
- There was a power failure. >>> *Press Start / Pause / Cancel button to start the programme.*
- Water tank is full. >>> *Drain the water tank.*

Laundry has shrunk, become felted or deteriorated.

- A programme suitable for the laundry type is not used. >>> *Check the garment tag and select a programme suitable for the fabric type.*

Drum lighting does not turn on. (On models with lamp)
<ul style="list-style-type: none"> <li>• Dryer is not switched on with the On / Off button. &gt;&gt;&gt; <i>Make sure that the dryer is switched on.</i></li> <li>• Lamp is defective. &gt;&gt;&gt; <i>Call Authorized Service Agent to have the lamp replaced.</i></li> </ul>
End/Anti-creasing symbol is on.
<ul style="list-style-type: none"> <li>• Anti-creasing programme is activated in order to prevent laundry that has remained in the machine from creasing. &gt;&gt;&gt; <i>Turn off the dryer and take out the laundry.</i></li> </ul>
End symbol is on.
<ul style="list-style-type: none"> <li>• Programme is over. Turn off the dryer and take out the laundry.</li> </ul>
Lint Filter Cleaning symbol is on.
<ul style="list-style-type: none"> <li>• Lint filter is not cleaned. &gt;&gt;&gt; <i>Clean the lint filter.</i></li> </ul>
Lint Filter Cleaning symbol is flashing.
<ul style="list-style-type: none"> <li>• Filter housing is clogged with lints. &gt;&gt;&gt; <i>Clean the lint filter housing.</i></li> <li>• A deposit has built up on the lint filter pores that may cause clogging. &gt;&gt;&gt; <i>Wash the lint filter with warm water.</i></li> <li>• Filter drawer is clogged. &gt;&gt;&gt; <i>Clean the sponge and the filter cloth in the filter drawer.</i></li> </ul>
Water leaks from the loading door
<ul style="list-style-type: none"> <li>• Lint has accumulated on the inner surfaces of the loading door and on the surfaces of the loading door gasket. &gt;&gt;&gt; <i>Clean the inner surfaces of the loading door and the surfaces of the loading door gasket.</i></li> </ul>
Loading door opens spontaneously.
<ul style="list-style-type: none"> <li>• Loading door is ajar. &gt;&gt;&gt; <i>Push the loading door to close until you hear a locking sound.</i></li> </ul>
Water Tank warning symbol is on/flashing.
<ul style="list-style-type: none"> <li>• Water tank is full. &gt;&gt;&gt; <i>Drain the water tank.</i></li> <li>• Water draining hose is bent. &gt;&gt;&gt; <i>If the product is connected directly to a wastewater drain, check the water drain hose.</i></li> </ul>
Filter Drawer Cleaning warning symbol is flashing.
<ul style="list-style-type: none"> <li>• Filter drawer is not cleaned. &gt;&gt;&gt; <i>Clean the sponge and the filter cloth in the filter drawer.</i></li> </ul>

 If you cannot eliminate the problem although you follow the instructions in this section, consult your dealer or the Authorized Service Agent. Never try to repair a nonfunctional product yourself.

# Lue ensin nämä käyttöohjeet!

Hyvä asiakas

Toivomme, että nykyaikaisessa tuotantolaitoksessa valmistettu, ankarat laadunvarmistustoimenpiteet läpäissyt tuottemme palvelee sinua mahdollisimman hyvin. Lue siksi nämä käyttöohjeet huolellisesti ennen laitteen käyttöönottoa ja säilytä ohjeet myöhempää käyttöä varten. Jos laite siirtyy jonkun muun käyttöön, anna mukaan myös nämä ohjeet.

## Käyttöohjeissa kuvataan miten voit käyttää laitetta nopeasti ja turvallisesti.

- Lue käyttöohjeet ennen laitteen asennusta ja käyttöönottoa.
- Noudata turvallisuutta koskevia ohjeita.
- Säilytä käyttöohjeet helposti saatavilla myöhempää käyttöä varten.
- Lue myös muut laitteen mukana toimitetut oppaat.

Ota huomioon, että nämä käyttöohjeet saattavat käsittää useita muitakin malleja. Mallien väliset erot kerrotaan käyttöoppaassa.

## Merkkien selitykset

Tässä käyttöoppaassa käytetään seuraavia symboleja:

 Lue ohjeet.

 Tärkeitä tietoja tai hyödyllisiä käyttövihjeitä.

 Varoitus henkeä ja omaisuutta vaarantavista tilanteista.

 Sähköiskun vaara.

 Varoitus palovaarasta.

 Varoitus kuumista pinnoista.

2960310441\_FI/260911.1631

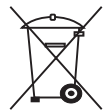

Tässä tuotteessa on sähköisten ja elektronisten laitteiden jätteiden (WEEE) valikoivan lajittelun symbolimerkintä.

Tämä tarkoittaa, että tätä tuotetta pitää käsitellä Euroopan parlamentin ja neuvoston direktiivin 2002/96/EY:n mukaisesti, jotta sitä voidaan kierrättää ja purkaa minimoiden ympäristövaikutukset. Saat lisätietoja paikallisilta tai alueellisilta viranomaisilta.

Elektroniset laitteet, jotka eivät ole mukana valikoivassa lajittelussa ovat potentiaalisesti vaarallisia ympäristölle ja ihmisen terveydelle, koska ne sisältävät vaarallisia aineita.

# 1 Tärkeitä turvallisuustietoja

Tässä osassa on turvaohjeita, jotka auttavat suojautumaan henkilövahinkoja tai omaisuusvahinkoja aiheuttavilta vaaratekijöiltä. Näiden ohjeiden noudattamatta jättäminen aiheuttaa takuun raukeamisen.

## Yleinen turvallisuus

- Älä koskaan aseta konetta lattiamaton päälle, sillä ilmvirran puute koneen alla voi aiheuttaa elektronisten osien ylikuumentumisen. Se aiheuttaa koneessa toimintahäiriöitä.
- Älä käytä laitetta, jos virtajohto tai pistoke on vahingoittunut. Soita valtuutettuun huoltoliikkeeseen.
- Älä tee mitään muutoksia laitteen toimitukseen kuuluvaan pistokkeeseen. Jos se ei ole yhteensopiva pistorasian kanssa, pyydä sähkötekniikkaa vaihtamaan se sopivaan.
- Älä koske pistokkeeseen märillä käsillä! Älä irrota vetämällä johdosta, irrota aina vetämällä pistokkeesta.
- Liitä tuote kapasiteetiltaan sopivalla, teknisten tietojen taulukossa määritetyllä sulakkeella suojattuun maadoitettuun pistorasiaan.
- Tämän tuotteen virtakaapeli on varustettu johtimella ja maadoituspistokkeella, joka mahdollistaa tuotteen maadoituksen. Tämä pistoke on asennettava asianmukaisesti ja liitettävä pistorasiaan, joka on maadoitettu paikallisten lakien ja säädösten mukaisesti. Maadoitus pienentää sähköiskun vaaraa avaamalla pienivastuksisen reitin sähkövirralle toimintahäiriön tai vian ilmetessä. Älä laiminlyö maadoitusasennusta, jonka saa tehdä vain pätevä sähkötekniikko. Jos epäilet maadoitusliitintää, anna ammattitaitoisen sähköasentajan tai valtuutetun huoltoedustajan tarkistaa se. Yrityksemme ei ota vastuuta mistään mahdollisista vahingoista, joiden syynä on koneen käyttäminen maadoittamattomalla virtapiirillä.
- Tuotetta ei saa kytkeä verkkovirtaan asennuksen, huollon tai korjaustöiden aikana.
- Anna valtuutetun huoltoasentajan suorittaa aina asennus- ja korjaustyöt. Valmistajaa ei vastaa vahingoista, jotka syntyvät valtuuttamattomien henkilöiden toimenpiteistä johtuvista vahingoista.
- Älä käytä tuotteessa sähkölaitteita.
- Älä liitä tuotetta savupiipun hormeihin, joita käytetään kaasulla tai muun tyyppisillä polttoaineilla käyvien laitteiden pakokaasujen poistoon.
- Sinun on varattava riittävä tuuletus, jotta estetään takatuli-ilmiön johdosta syntyvien kaasujen kertyminen huoneeseen laitteista, jotka käyvät muun tyyppisillä polttoaineilla, mukaan lukien avotuli.
- Esineitä, jotka on puhdistettu tai pesty bensiinillä, polttoöljyllä, kuivapesuliuottimella tai muilla syttyvillä tai räjähtävillä materiaaleilla sekä esineitä, jotka ovat likaantuneet tai tahriintuneet tällaisilla aineilla, ei saa kuivat tuotteessa, sillä niistä pääsee syttyviä tai räjähtäviä höyryjä.
- Älä kuivaa kuivausrummussa tekstiilejä, jotka on puhdistettu teollisilla kemikaaleilla.
- Metallivahvikkeita sisältäviä alusasuja ei saa laittaa kuivausrumpuun. Jos metallivahvikkeet irtoavat kuivauksen aikana, ne voivat vahingoittaa kuivausrumpua.
- Älä yritä korjata laitetta itse. Älä suorita mitään korjauksia tai vaihda tuotteeseen varaosia, vaikka tietäisit osaavasi tehdä sen, jollei sitä ole selvästi ehdotettu käyttöohjeessa tai julkaistussa huoltooppaassa. Muutoin vaarannat omasi ja muiden hengen.
- Niiden vikojen osalta, joita et pysty

korjaamaan näiden turvallisuusohjeiden toimenpiteiden avulla, sammuta laite ja irrota se verkkovirrasta ja soita valtuutetulle huoltoedustajalle.

- Älä yritä avata kuivausrumpua rummun pyöriessä.
- Vähentääksesi sähköiskun vaaraa älä käytä jatkojohtoja, jakopistorasioita tai sovittimia kuivaajan liittämiseen virtalähteeseen.
- Älä pese laitetta levittämällä tai kaatamalla vettä sen päälle. Sähköiskun vaara!

 Kuivausjakson viimeinen vaihe (jäähdytysjakso) tapahtuu ilman lämmitystä, jotta varmistetaan pyykin pysyminen lämpötilassa, jossa ne eivät vahingoitu. Jos avaat täyttöluukun ennen kuin jäähdytysvaihe päättyy, kuumaa höyryä purkautuu.

-  Älä pysäytä kuivaajaa, ennen kuin ohjelma päättyy. Jos niin on tehtävä, poista pyykki kuivaajasta nopeasti ja aseta se soveliaalle tasolle lämmön haihduttamiseksi.
- Puhdista aina nukkasuodatin ennen tai jälkeen jokaisen täytön. Älä koskaan käytä kuivaajaa, jos nukkasuodatinta ei ole asennettu.
  - Puhdistaa laitteen sisäpuoli ja poistoaukko säännöllisesti. Älä anna kuitujen, pölyn ja lian kertyä poistoaukkoon ja sen lähelle.
  - Sähköpistokkeen on oltava helposti saatavilla asennuksen jälkeen.
  - Älä kuivaa pesemättömiä tekstiilejä kuivausrummussa.
  - Tekstiilit, jotka ovat tahriintuneet ruokaöljystä, asetonista, alkoholista, bensiinistä, paloöljystä, tahrannoista, tärpätistä, parafiinista ja parafiininpoistajista, on pestävä kuumassa vedessä runsaan pesuainemäärän kanssa ennen kuin ne voi kuivata kuivausrummussa.
  - Verhoja tai tyynyjä, joissa on vaahtokumipehmustus (lateksikumi),

suihkulakkeja, vedenpitäviä tekstiilejä, kumivahvisteisia materiaaleja ja vaahtokumityynyjä ei saa kuivata kuivausrummussa.

- Älä käytä pehmenneaineita sähköisyyden poistamiseen, jollei tuotteen tai tekstiilien pehmenneaineen valmistaja sitä suosittele.
- Käytä huuhteluaineita, sähköisyyden poistajia jne. tuotteiden valmistajien ohjeiden mukaan.
- Älä asenna tuotetta lukittavan oven taakse, liukuoven taakse tai saranallisen oven taakse, joka voi osua kuivausrumpuun.
- Älä asenna tai jätä tätä kuivaajaa tiloihin, joissa se altistuu ulkoilman olosuhteille.
- Laitetta voi käyttää lämpötilavälillä +5°C – +35 °C. Jos käyttöolosuhteet ovat tämän alueen ulkopuolella, laitteen toiminta heikkenee ja se saattaa vaurioitua.
- Älä peukaloi ohjaimia.
- Irrota laite pistorasiasta, kun se ei ole käytössä.
- Poista kuivausosaston luukku ennen laitteen purkamista tai hävittämistä.
- Tarkista ennen pyykin asettamista kuivausrumpuun, ettei taskuissa tai muissa osissa joudu mukaan sytyttämiä, kolikoita, metalliesineitä, neuvoja yms.
- varmista etteivät lemmikit pääse laitteeseen. Tarkista laitteen rumpu ennen sen käyttämistä.
- Varmista että kunnossapidossa käytetään alkuperäisiä varaosia ja varusteita.
- Älä nojaa täyttöluukun sen ollessa auki. Laite saattaa kallistua.
- Sammuta laite Päälle/Pois-painikkeella, kun kuivaaja ei ole käytössä tai pyykki on otettu pois siitä kuivauksen jälkeen. Siinä tapauksessa, että Päälle/Pois-painike on päällä (kun kuivaaja saa virtaa), pidä kuivaajan luukku suljettuna.



## Tarkoitettu käyttö

- Tuote on suunniteltu kotitalouskäyttöön. Sitä ei saa käyttää muihin tarkoituksiin.
- Laitetta voi käyttää vain tekstiilien kuivaukseen niiden merkintöjen mukaisesti.
- Kuivaa kuivausrummussa vain niitä tuotteita, jotka on ilmoitettu tässä käyttöoppaassa.
- Tätä laitetta ei ole tarkoitettu sellaisten henkilöiden käyttöön (mukaan lukien lapset), joiden fyysinen, aistimuksellinen tai henkinen kapasiteetti on rajoittunut, tai joilta puuttuu kokemus ja tuntemus, jollei heidän turvallisuudestaan vastuussa oleva henkilö ole läsnä tai ohjaa laitteen käytössä.

## Lasten turvallisuus

- Sähkölaitteet ovat vaarallisia lapsille. Pidä lapset loitolla tuotteesta sen ollessa käynnissä. Älä anna heidän sormeilla tuotetta.
- Älä anna lasten istua tuotteen päällä, kiivetä sille tai mennä sen sisään.
- Muutoin saattaa aiheutua henkilövahinkojen tai aineellisten vahinkojen vaara.
- Pakkausmateriaalit ovat lapsille vaarallisia. Pidä pakkausmateriaalit poissa lasten ulottuvilta tai hävitä ne jätedirektiivien luokituksen mukaisesti.

## 2 Asennus

Ota yhteys lähimpään valtuutettuun huoltoedustajaan tuotteen asentamiseksi. Tuotteen käyttövalmiiksi saamista varten tarkista että sähköjärjestelmä ja vedentyhjennysjärjestelmä soveltuu laitteelle ennen valtuutetulle huoltoedustajalle soittamista. Jollei ole, soita valtuutetulle sähköasentajalle ja sovi tarvittavista toimenpiteistä.

**i** Laitteen sijaintipaikan valmistelu samoin kuin sähkö- ja vesiasennukset ovat asiakkaan vastuulla.

**4** Asennuksen ja sähköliitännät saa tehdä vain valtuutettu huoltoedustaja. Valmistajaa ei vastaa vahingoista, jotka syntyvät valtuuttamattomien henkilöiden toimenpiteistä johtuvista vahingoista.

**!** Tarkista tuote silmämääräisesti ennen asennusta havaitaksesi mahdolliset viat. Jos vikoja ilmenee, älä anna asentaa tuotetta. Vahingoittunut tuote on vaaraksi turvallisuudellesi.

**!** Anna kuivaajan olla paikoillaan 12 tuntia, ennen kuin käynnistät sen.

### Sopiva asennuspaikka

- Asenna tuote vakaalle ja tasaiselle alustalle.
- Kuivaaja on painava. Älä siirrä sitä yksin.
- Käytä tuotetta hyvin ilmastoidussa, pölyttömässä ympäristössä.
- Älä peitä ilma-aukkoja tuotteen edessä ja alla esimerkiksi mattokasalla tai lautaesteillä tms.
- Älä asenna tuotetta lukittavan oven taakse, liukuoven taakse tai saranallisen oven taakse, joka voi osua kuivausrumpuun.
- Kun tuote on asennettu, sen on pysyttävä samassa paikassa, johon sen liitännät on tehty. Tarkista laitetta asennettaessa ettei sen takaseinä kosketa mihinkään (hana, pistorasia jne.). Kiinnitä huomiota myös

asennuspaikkaan, jota ei tarvitse myöhemmin muuttaa.

- Säilytä vähintään 1,5 cm etäisyyttä muiden kalusteiden reunoista.

**!** Älä aseta tuotetta sähköjohdon päälle.

### Kuljetuksen varmistuskokoonpanon irrottaminen

**!** Irrota kuljetuksen varmistuskokoonpano ennen laitteen käyttöönottoa.

1. Avaa täyttöluukku.
2. Rummun sisällä on nailonpussi, jonka sisällä on styroksia. Pidä siitä kiinni XX:llä merkitystä kohdasta.
3. Vedä nailonpussia itseesi päin ja irrota kuljetuksen varmistuskokoonpano.

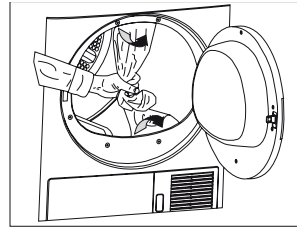

**!** Tarkista, ettei kuljetuksen varmistuskokoonpanon osia jää rummun sisälle.

### Tason alle asennus

- Tämä tuote voidaan asentaa tason alle, jos tason korkeus on riittävä.

**!** Älä koskaan käytä kuivaajaa, jos ylätiiviste ei ole paikoillaan.

Kuivaajan syvyys	60 cm	54 cm
Laitteen alle asennettavan osan varastonumero	2979600100	2973600100

- Jätä vähintään 3 cm tilaa laitteen sivuja takaseinämien ja tason tai komeron seinien väliin, kun tuote asennetaan tason alle tai komeroon.

## Kiinnitys pesukoneen päälle

- Pesukoneen päälle kuivaajaa asennettaessa on kahden koneen välissä käytettävä sovitinta. Sovittimen (2977200100 valkoinen/2977200400 harmaa) saa asentaa vain valtuutettu huoltoedustaja.
- Pesukoneen ja kuivaajan kokonaispaino täydellä kuormituksella, kun ne asennettu päällekkäin, on noin 180 kg. Sijoita laitteet vakaalle lattialle jonka kuormankantokyky on riittävä.

## Tyhjennykseen liittäminen

Laitteissa, joissa on lauhdutinyksikkö, kuivauskierrossa kertynyt vesi kootaan vesisäiliöön. Kertynyt vesi on poistettava jokaisen kuivausjakson jälkeen. Voit tyhjentää kertyneen veden suoraan ulos tuotteen toimitukseen kuuluvalla vedenpoistoputkella sen sijaan, että poistaisit säännöllisesti vesisäiliöön kertyneen veden.

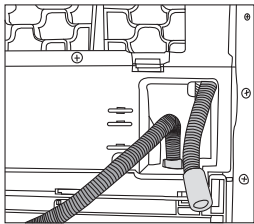
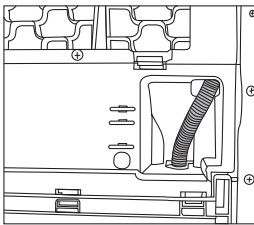

## Vedentyhjennysletkun liittäminen

1. Vedä laitteen letkua käsin ja irrota se kiinnityskohdastaan. Älä käytä työkaluja

letkun irrottamiseen.

2. Liitä laitteen mukana toimitetun tyhjennysletkun toinen pää liitäntäpisteeseen josta irrotit letkun edellisessä vaiheessa.
3. Liitä poistoletkun toinen pää suoraan vedenpoistoputkeen tai pesualtaaseen.



Letkun kiinnitys on aina kiristettävä kaikentyyppisissä liitännöissä. Talossasi saattaa tapahtua vesivahinko, jos letku irtaoo vedenpoiston aikana.



Poistoletku on asennettava enintään 80 cm:n korkeudelle.



Varmista, ettei poistoletkun päälle voi astua ja ettei se ole taipunut tyhjennyspisteen ja koneen välillä.

## Jalkojen säätäminen

Laitteen hiljaisemman ja värinättömän käynnin varmistamiseksi sen on oltava tasaisesti ja tasapainossa jaloillaan. Tasapainota kone jalvoja säätämällä. Säädä jalvoja vasemmalle tai oikealle, kunnes laite on tukevasti ja vakaasti vaakatasossa.

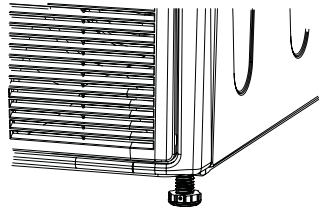

Älä koskaan irrota säädettäviä jalvoja kotoistaan.

## Sähköliitännät

Liitä laite kapasiteetiltaan sopivalla, "tekniset tiedot" -taulukossa määritetyllä sulakkeella suojattuun maadoitettuun pistorasiaan. Yrityksemme ei ota vastuuta mistään mahdollisista vahingoista, joiden syynä on koneen käyttäminen maadoittamattomalla virtapiirillä.

- Sähköliitännöiden on noudatettava paikallisia säädöksiä.
- Sähköpistokkeen on oltava helposti saatavilla asennuksen jälkeen.
- Käyttöjännite ja sallitut sulaketiedot tai

katkaisusuojaus on määritelty luvussa "Tekniset tiedot". Jos sulakkeen tai katkaisijan arvo on alle 10 ampeeria, pyydä valtuutettua sähkötekniikkaa asentamaan 10 ampeerin sulake.

- Määritetyn jännitteen on oltava sama kuin sähköverkossa.
- Älä tee liitäntöjä jatkojohdoilla tai jakopistorasioidella.
- Pääsulakkeella ja kytkimillä on oltava vähintään 3 mm:n kontaktietäisyys.

 Vaurioituneen sähköjohdon saa vaihtaa vain valtuutettu huoltoedustaja.

 Tuotetta ei saa käyttää, ennen kuin se on korjattu! Sähköiskun vaara!

## Ensimmäinen käyttö

Ennen laitteen käyttöönottoa kaikki valmistelut kohtien "Tärkeitä turvallisuustietoja" ja "Asennus" mukaan on suoritettava.

## Pakkausmateriaalin hävittäminen

Pakkausmateriaalit ovat lapsille vaarallisia. Säilytä pakkausmateriaaleja turvallisessa paikassa lasten ulottumattomissa. Tuotteen pakkausmateriaali on valmistettu kierrätettävistä materiaaleista. Lajittele ja hävitä ne kierrätettävän jätteen ohjeiden mukaisesti. Älä hävitä niitä kotitalousjätteen mukana.

## Laitteen kuljettaminen

1. Irrota laite sähkönsyötöstä ennen sen kuljettamista.
2. Tyhjä vedentyhjennys (jos on) ja hormiliitännät.
3. Tyhjä laitteen vesisäiliöstä vesi kokonaan.

 Suosittelemme kantamaan konetta pystyasennossa. Jollei konetta ole mahdollista kantaa pystyasennossa, sitä on kannettava edestäpäin katsottuna oikealle kallistettuna. Kun kone on siirretty, odota 12 tuntia, ennen kuin käynnistät sen.

## Vanhan koneen hävittäminen

Hävitä vanha laite ympäristöystävällisellä tavalla.

Jos haluat tietoja koneen hävittämisestä, ota yhteys paikalliseen edustajaan tai paikalliseen kiinteän jätteen keräyspisteeseen.

Lasten turvallisuuden vuoksi katkaisen sähköjohto ja riko täyttöluukun lukitusmekanismi, ennen laitteen hävittämistä, jotta ne eivät ole toimintakykyisiä.

## Ääniä koskevat varoitukset

 Käytön aikana on normaalia kuulla aikojoin metallista ääntä kompressorista.

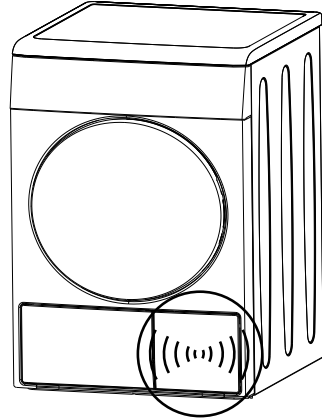

 Käytön aikana kerätty vesi pumpataan vesisäiliöön. Tämän toimenpiteen aikana on normaalia kuulla pumppausääniä.

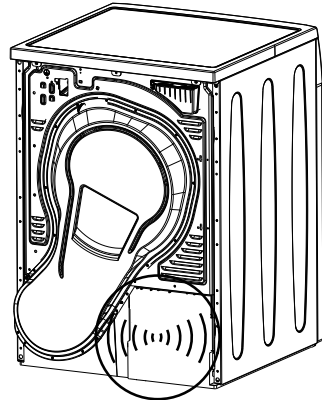

## Tekniset tiedot

FI

Korkeus (säädettävä)	84,6 cm
Leveys	59,5 cm
Syvyys	59,8 cm
Kuormitus (kg)	8 kg
Nettopaino (muovisen etuoven käyttö)	52 kg
Nettopaino (lasisen etuoven käyttö)	54,5 kg
Jännite	Katso tyyppimerkinnot
Määritelty virrankulutus	
Model code	

Tyyppimerkinnot sijaitsevat lastausoven takana.

### 3 Kuivauksen alkuvalmistelut

#### Toimenpiteet energian säästämiseksi

Seuraavat tiedot auttavat sinua käyttämään laitetta ympäristölle turvallisella ja energiatehokkaalla tavalla.

- Käytä laitetta valitsemalle ohjelmalle sopivalla kapasiteetilla ja kiinnitä huomio ylikuormituksen välttämiseen.
- Linkoa pyykkiä suurimmalla nopeudella pestessäsi sitä. Tällöin kuivausaika lyhenee ja energiankulutus vähenee.
- Kuivaa samantyyppinen pyykki yhdessä.
- Noudata ohjelman valinnassa käyttöoppaan ohjeita.
- Jätä riittävä välyys kuivausrummun etu- ja takapuolelle ilmankierron varmistamiseksi. Älä tuki tuuletussäleikköä laitteen etupuolelta.
- Älä avaa koneen luukkua kesken kuivauksen, jollei ole pakko. Jos sinun on pakko avata luukku, älä pidä sitä auki pitkää aikaa.
- Älä lisää uutta (märkää) pyykkiä kuivauksen aikana.
- Pyykistä kuivausjakson aikana ilmaan vapautunut nukka ja kuidut kerätään nukkasuodattimeen. Puhdista nukkasuodatin ennen tai jälkeen jokaisen täytön.
- Puhdista suodatinlokero säännöllisesti, kun Suodatinlokero puhdistuksen varoituskuvake tai aina 5 kuivausjakson jälkeen.
- Tuuleta kuivauksen aikana hyvin huone, jossa kuivausrumpu sijaitsee.

- Lampulla varustetut virtaa säästävät mallit: pidä luukkua suljettuna, kun laite ei ole käytössä mutta Päälle/Pois-painike on painettuna.

#### Laitteessa kuivattavaksi soveltuvat tekstiilit

- i** Noudata aina pyykin ohjemerkinä. Kuivaa tällä kuivausrummulla vain pyykkiä, jossa on merkintä, että sen voi kuivata kuivaajalla ja varmista, että valitset sopivan ohjelman.



#### Pyykki, joka ei sovi kuivattavaksi koneessa

- Alla mainitut tekstiilit ja esineet eivät sovellu kuivaajassa kuivattavaksi:
- Pestävät vaatteet, joissa on metalliosia, kuten vyönsoljet ja metallinapit voivat vahingoittaa konetta.
- Villa- tai siikkivaatteet, nailonsukat, ohuet kirjutut kankaat ja makuupussit.
- Aroista tai arvokkaista kankaista valmistetut vaatteet.
- Tylliverhot.
- Hermeettisistä kuiduista valmistetut tekstiilit kuten tyynt ja peitot.
- Erittäin märkä pyykki.
- Pesemättömät likaiset pyykit.

- Vaahtomuovia tai kumia sisältävät tekstiilit.
- ⚠ Bensiinillä/paloöljyllä, kuivapesuaineilla, teollisuuskemikaaleilla tai muilla syttyvillä tai räjähtävillä puhdistetut, pestyt tai tahranpuhdistetut tekstiilit eivät sovellu kuivaajassa kuivattavaksi.
- ⚠ Tekstiilit, jotka ovat tahrintuneet ruokaöljystä, asetonista, alkoholista, bensiinistä, paloöljystä, tahranpoistoaineista, tärpätistä, parafiinista ja parafiininpoistajista, on pestävä kuumassa vedessä runsaan pesuainemäärän kanssa ennen kuin ne voi kuivata kuivausrummussa.

## Pyykin valmistelu kuivausta varten

- Tarkista ennen pyykin asettamista kuivausrumpuun, ettei taskuissa tai muissa osissa joudu mukaan sytyttäviä, kolikoita, metalliesineitä, neuloja yms.
  - Pyykki saattaa olla pesun jälkeen sotkeutunut. Lajittele pyykki, ennen kuin asetat sen kuivaajaan.
  - Lajittele pyykki tyypin ja paksuuden mukaan. Kuivaa samantyyppinen pyykki yhdessä. Esimerkiksi ohuet keittiöpyyhkeet ja pöytäliinat kuivuvat nopeammin kuin paksut kylpypyyhkeet..
- i** Pyykki on lingottava suurimmalla pesukoneen tekstiilityypille sallimalla kierrosnopeudella.

## Oikea täyttökapasiteetti

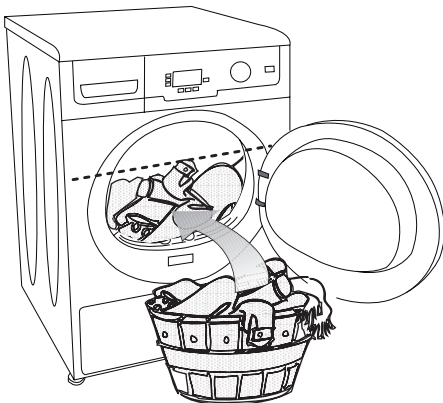

Noudata ohjelman valinnassa kohdan "Ohjelman valinta ja kulutustaulukko" ohjeita. Älä lisää pyykkiä enempää kuin taulukossa ilmoitettu täyttökapasiteetti on.

- i** Pyykin lisääminen koneeseen yli kuvassa näytetyn tason ei ole suositeltavaa. Kuivaustulos heikkenee, jos kone on ylikuormitettu. Lisäksi kuivausrumpu ja vaatteet voivat vahingoittua.

Seuraavat painot on annettu esimerkkeinä.

Kotipyykki	Likimääräiset painot (g)
Puuvillaiset päiväpeitteet (kaksois)	1500
Puuvillaiset päiväpeitteet (yksittäiset)	1000
Lakanat (kaksois)	500
Lakanat (yksittäiset)	350
Suuret pöytäliinat	700
Pienet pöytäliinat	250
Lautasliinat	100
Kylpypyyhkeet	700
Käsipyhkeet	350
Vaatteet	Likimääräiset painot (g)
Puserot	150
Puuvillapaidat	300
Paidat	200
Puuvillaleningit	500
Leningit	350
Farkut	700
Nenäliinat (10 kpl)	100
T-paidat	125

## Pyykinpesukoneen täyttäminen

1. Avaa täyttöluukku.
2. Aseta pyykki pesukoneeseen sullomatta.
3. Sulje täyttöluukku työntämällä.

⚠ Varmista, ettei vaatekappaleita jää kiinni luukkuun.

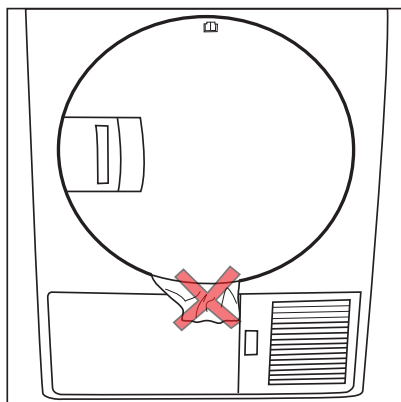
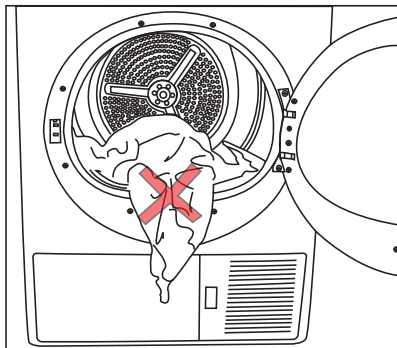



## 4 Ohjelman valinta ja laitteen käyttö

### Ohjauspaneeli

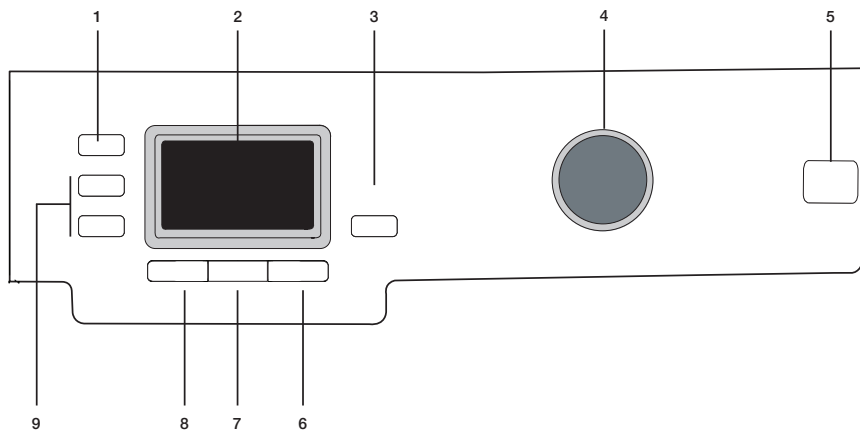

1. Pesukoneen linkousnopeus / Ajastinohjelman valintapainike
2. Näyttö
3. Käynnistys/Tauko/Peruutus-painike
4. Ohjelman valitsin
5. On/Off (Päälle/Pois) -painike
6. Rypistymisen esto -painike
7. Kuivaustason painike
8. Peruuta äänimerkki -painike
9. Aikaviivepainikkeet

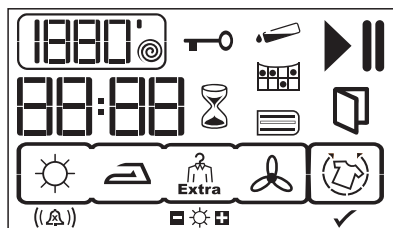

- 1880' ● Linkousnopeus / Ajastinohjelmat\*
- ▶ Toimintokuvake
- || Taukokuvake
- 🚰 Vesisäiliön varoitusvalo
- 🧼 Suodattimen puhdistuksen varoitusvalo
- 🧼 Suodatinlokeroon puhdistuksen varoitusvalo
- 🕒 Jäljellä olevan ajan osoitin\*\*
- 🚰 Lapsilukon varoitusvalo
- 🕒 Aikaviivetila
- 🚰 Täyttöluukun avaamisen varoitusvalo
- 🚰 Rypistymisen estotila
- 🔊 Äänimerkin taso / Peruuta äänimerkki
- ☀️ Kuivaustaso
- ✅ Rypistymisen esto on aktivoitu

\* Linkousnopeutta käytetään näyttämään jäljellä oleva aika tarkemmin. Se ei vaikuta laitteen toimintatehoon.

\*\* Näytössä näkyvä aika osoittaa jäljellä olevan ajan ohjelman loppuun saakka ja muuttuu pyykin kosteustason mukaan.

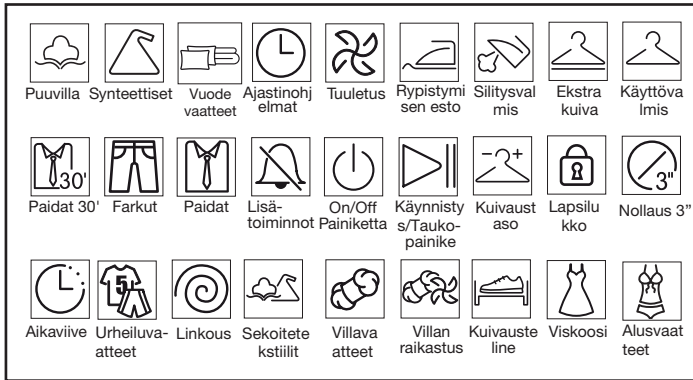

## Koneen käyttövalmistelut

1. Liitä laite verkkovirtaan.
  2. Aseta pyykki pesukoneeseen.
  3. Paina Päällä/Pois-painiketta.
- i** Päällä/Pois-painikkeen painaminen ei välttämättä tarkoita, että ohjelma on käynnistynyt. Käynnistä ohjelma painamalla "Käynnistys/Tauko/Peruutus"-painiketta.

## Ohjelman valinta

1. Valitse sopiva ohjelma alla olevasta taulukosta, jossa on myös kuivauslämpötila asteina merkittynä.
2. Valitse haluttu ohjelma Ohjelman valitsimella.

Ekstrakuiva	Vain puuvillapyykki kuivataan normaalilla lämpötilalla. Paksut ja monikerroksiset tekstiilit (pyyhkeet, lakanat, farkut jne.) kuivataan tavalla, jossa ei tarvita silitystä ennen vaatekaappiin siirtämistä.
Käyttövalmis	Normaali pyykki (pöytälinat, alusvaatteet jne.) kuivataan tavalla, jossa ei tarvita silitystä ennen vaatekomeroon asettamista.
Silitysvalmis	Normaali pyykki (esim. paidat, leningit jne.) on kuivattu valmiiksi silitettäväksi.

**i** Lisätietoja ohjelmista katso "Ohjelman valinta ja kulutustaulukko".

## Pääohjelmat

Käytettävissä ovat seuraavat pääohjelmat tekstiilityypin mukaan:

### • Puuvillat

Kestävät tekstiilit voi kuivata tällä ohjelmalla. Kuivaus normaalissa lämpötilassa. Suositellaan puuvillatekstiileille (esim. lakanoille, päiväpeitteille, pyyhkeille, kylpytakeille jne.).

### • Synteettiset

Vähemmän kestävät tekstiilit voi kuivata tällä ohjelmalla. Suositellaan synteettisille.

## Lisäohjelmat

Erikoistapauksia varten käytettävissä on erikoisohjelmia.

**i** Lisäohjelmat voivat olla hieman erilaisia laitteen mallista riippuen.

### • Vuodevaatteet

Kuivaa vain kuitupeittoja, joissa on konekuivattava-merkintä. Varmista että laitat peiton oikealla tavalla, jotta vältetään koneen ja peiton vauriot. Irrota peiton päällinen ennen peiton asettamista koneeseen. Taita peitto kahtia ennen koneeseen laittoa.

- Älä laita koneeseen enempää kuin 1 tuplapeitto (200x200 cm). Älä kuivaa puuvillatekstiilejä kuten peittoja, tyynyjä jne.
- Älä kuivaa muita tekstiilejä kuin peittoja, esim. mattoja, ryijyjä jne. Kone voi vaurioitua pysyvästi.

**i** Saadaksesi parhaat tulokset kuivausrummulla pyykki on pestävä niille sopivilla ohjelmilla ja lingottava pesukoneessa suositelluilla linkousnopeuksilla.

#### • Paidat

Tämä ohjelma kuivaa paidat hellävaraisemmin ja rypistää niitä vähemmän, mikä helpottaa vaatteiden siilittämistä.

**i** Paidoissa voi olla jäljellä vähän kosteutta ohjelman päätyttyä. Suosittelemme, ettet jätä paitoja kuivausrumpuun.

#### • Farkut

Voit kuivata tällä ohjelmalla farkut, jonka olet lingonnut pesukoneessa suurella nopeudella.

#### • Sekoitetekstiilit

Kuivaa tällä ohjelmalla värjäämättömät synteettiset ja puuvillatekstiilit yhdessä.

#### • Urheiluvaatteet

Kuivaa tällä ohjelmalla synteettiset, puuvillaiset ja sekoitekankaiset tekstiilit yhdessä.

#### • Villan raikastus

Voit käyttää tätä toimintoa saadaksesi ilmavaa villapyykkiä ja pehmentääksesi sitä villapyykkiä, jota voidaan pestä pesukoneessa. Älä käytä tätä toimintoa pyykkisi täydelliseen kuivatukseen. Ota pyykkisi ulos ja sijoita ne ilmavasti välittömästi ohjelman päätyttyä.

#### • Paidat 30'

Käytä tätä ohjelmaa kahden paidan siilytyskuivaksi kuivaamiseen 30 minuutissa.

#### • Alusvaatteet

Kuivaa tällä ohjelmalla 100 % synteettiset ja synteettiset sekoitesatiiniset alusvaatteet (yöpuku, rintaliivit, alushousut, pyjamat), joiden hoitolipukkeessa on konekuivattava-merkki.

**i** \*Kuivaustaso vaihtelee vaateen rakenteen, kuteen ja kosteustason mukaan.

**i** Somisteita (esim. pitsiä, tylliä, strasseja, helmiä, helmiäistä, metallilankoja

jne.) sisältäviä vaatteita ei saa kuivata koneessa.

**i** Silkkivaatteet joissa on puuvillaa tai satiinipintaa voivat jäädä märäksi tällä ohjelmalla kuivattaessa.

#### • Viskoosi

Käytä ohjelmaa viskoosi- ja modaalisekoitetekstiilien kuivaamiseen. Viskoosi-polyesteri- ja viskoosipuuvillasekoitetekstiilejä voi kuivata.

**i** Kuivaustaso vaihtelee vaateen rakenteen, kuteen ja kosteustason mukaan.

**i** Vaatteiden ja aamutakkien, jotka sisältävät somisteita (pitsiä, tylliä, strasseja jne.), kuivaamista ei suositella..

#### • Tuuletus

Ainoa tuuletus kestää 10 minuuttia ilman kuumaa ilman puhallusta. Voit tuulettaa tämän ohjelman avulla epämiellyttävät hajut vaateistasi, jos niitä on säilytetty suljetuissa ympäristöissä pitkiä aikoja.

#### • Ajastinohjelmat



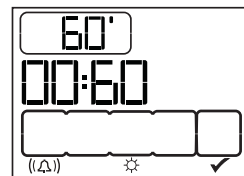

Voit valita yhden ajastinohjelmista 10 min, 20 min, 30 min, 40 min, 50 min, 60 min, 80 min, 100 min, 120 min, 140 min ja 160 min saavuttaaksesi halutun lopullisen kuivuustason alhaisissa lämpötiloissa.

**i** Tällä ohjelmalla kone kuivaa valitun ajan kuvaustasosta riippumatta.



## Ohjelman valinta ja kulutustaulukko

FI

Pesuohjelmat	Kuormitus (kg)	Pyykinpesukoneen linkousnopeus (rpm)	Jäljelle jäävän kosteuden arvioitu määrä	Kuivausaika (minuutteina)
<b>Puuvilla / värilliset</b>				
 Ekstrakuiva	8	1000	% 60	160
 Käyttövalmis	8	1000	% 60	145
 Silitysvalmis	8	1000	% 60	115
Paidat 30'	0.5	1200	% 60	30
Paidat	1.5	1200	%50	40
Farkut	4	1200	%50	100
Vuodevaatteet	2.5	1000	%40	120
Sekoitetekstiilit	4	1000	%60	95
Urheiluvaatteet	4	1000	%60	90
Viskoosi	1.5	600	%100	90
Alusvaatteet	1	800	%40	40
Villan raikastus	1.5	600	%50	8
<b>Synteettiset</b>				
 Käyttövalmis	4	800	% 40	60
 Silitysvalmis	4	800	% 40	45
<b>Energiankulutusarvot</b>				
Pesuohjelmat	Kuormitus (kg)	Pyykinpesukoneen linkousnopeus (rpm)	Jäljelle jäävän kosteuden arvioitu määrä	Energiankulutusarvo kWh
Silittämättä siistit puuvillatekstiilit*	8	1000	% 60	1.92
Silitysvalmiit puuvillatekstiilit	8	1000	% 60	1.50
Heti käyttövalmiit synteettiset tekstiilit	4	800	% 40	0.75

\* : Energiaa säästävä vakio-ohjelma (EN 61121:2005)

Kaikki alla olevassa taulukossa annetut arvot on määrätty EN 61121:2005 -standardin mukaan. Nämä arvot voivat poiketa taulukossa annetuista arvoista pyykin tyyppin, pyykin pyörimisnopeuden, ympäristöolosuhteiden ja jännitteen vaihtelun vuoksi.

## Lisätoiminnot

### Äänimerkki

Kuivaaja antaa varoitusäänimerkin, kun ohjelma loppuu. Jos et halua, että laite antaa äänimerkin, paina äänenvoimakkuuspainiketta useita kertoja, kunnes näytössä näkyy "x". Säädä äänenvoimakkuuden tasoa samalla painikkeella.

**i** Voit valita tämän toiminnon joko ennen tai jälkeen ohjelman alkamisen.



Peruuta varoitusäänimerkki



Varoitusäänimerkki taso 1



Varoitusäänimerkki taso 2



Varoitusäänimerkki taso 3

### Kuivaustaso

Käytetään halutun kuivaustason säätämiseen. Lisää kuivausta verrattuna oletusasetukseen suoritetaan, kun "+"-merkki tulee näkyviin ja vähemmän kuivausta, kun "-"-merkki tulee näkyviin. Ohjelman kesto saattaa muuttua valinnan mukaan.

**i** Voit valita tämän toiminnon joko ennen tai jälkeen ohjelman alkamisen.



### Rypistymisen esto

Voit käyttää rypistymisen esto-ohjelmaa estämään pyykin rypistymistä, jollet ota pyykkiä ulos ohjelman loppumisen jälkeen. Tämä ohjelma pyörittää pyykkiä 240 sekunnin välein rypistymisen estämiseksi 2 tunnin ajan.

Rypistymisen esto on aktivoitu, mutta ohjelma on käynnissä ensimmäisessä esimerkikuvassa. Kuivausjakso on lopussa ja ensimmäinen vaihe rypistymisen estoa on käynnistynyt toisessa kuvassa.



**i** Aktivoi toiminto painamalla Rypistymisen esto -painiketta.

### Kontrastin muuttaminen

Näytön kontrastia voi muuttaa, jotta näytön symbolit näkyisivät selvemmin. Voi olla välttämätöntä muuttaa näytön kontrastiasetusta, jos kuivausrumpu on asennettu pesukoneen päälle.

Pidä Linkousnopeus-/

Ajastinohjelmappainiketta painettuna kolme sekuntia.

Kun kontrasti on muuttunut, kaikki näytön symbolit ovat näkyvissä kolme sekuntia osoittamassa, että toimenpide on valmis.

**i** Suorita sama toimenpide uudelleen, jos haluat palauttaa aiemman kontrastiasetuksen.

### Varoitusvalot

**i** Varoitusvalot voivat olla hieman erilaisia koneen mallista riippuen.

### Nukkasuodattimen puhdistaminen

Varoitusvalo syttyy muistuttamaan suodattimen puhdistuksesta ohjelman loppumisen jälkeen.

**i** Jos suodattimen varoitusvalo palaa jatkuvasti, katso neuvoa luvusta "Vianetsintä".

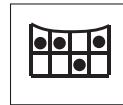

### Vesisäiliö

Varoitusvalo syttyy muistuttamaan vesisäiliön tyhjentämisestä ohjelman loppumisen jälkeen.

Jos vesisäiliö täyttyy ohjelman ollessa käynnissä, varoitusvalo alkaa vilkkua ja kone pysähtyy. Tyhjennä vesisäiliön vesi ja paina Käynnistys/Tauko/Peruutus-painiketta käynnistääksesi ohjelman. Varoitusvalo sammuu ja kone käynnistyy uudelleen.



### Suodatinlokeron puhdistaminen

Varoitusvalo syttyy määrätyn väliajoin muistuttamaan, että suodatinlokeron on puhdistettava.



### Täyttöluukku avoinna

Tämä varoitusvalo syttyy, kun kuivaajan täyttöluukku on auki.



### Aikaviive

Aikaviivetoiminnolla ohjelman käynnistymistä voi viivästyttää enintään 24 tuntia.

1. Avaa lastausluukku ja laita pyykki sisään.
2. Aseta kuivausohjelma, linkousnopeus ja tarvittaessa lisätoiminnot.
3. Paina Aikaviivepainiketta + ja - halutun ajan valitsemiseksi. Aikaviivevalo alkaa vilkkua.
4. Paina Käynnistys/Tauko/Peruutus-painiketta. Aikaviiveen laskenta alkaa. Aikaviivevalo syttyy. Käynnistysvalo syttyy. Aikaviiveen näytön ":" -merkki näytetyn aikaviiveen keskellä alkaa vilkkua.

**i** Aikaviiveen aikana pyykkiä voi lisätä / ottaa pois. Aikaviiveen laskennan lopussa aikaviivevalo himmenee, kuivaus alkaa ja ohjelman kesto tulee näkyviin. Näytössä oleva aika on normaali kuivausaika ja viiveaika yhteensä.

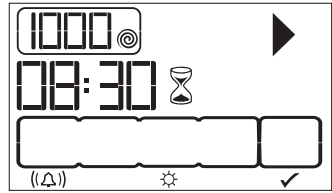

Aikaviive on esimerkkikuvassa käynnistetty painamalla Käynnistys/Tauko/Peruutus-painiketta.

### Viiveajan muuttaminen

Jos haluat muuttaa viiveaikaa laskennan aikana:

1. Paina "Käynnistys/Tauko/Peruutus"-painiketta 3 sekunnin ajan ohjelman peruuttamiseksi. Toista Aikaviivetoimenpide halutun ajan valitsemiseksi.
2. Aseta haluttu viiveaika painamalla Aikaviivepainikkeita + ja -. Aikaviivevalo alkaa vilkkua.
3. Paina Käynnistys/Tauko/Peruutus-painiketta. Aikaviiveen laskenta alkaa. Aikaviivevalo syttyy. Taukovalo himmenee. Käynnistysvalo syttyy.
4. Aikaviiveen näytön ":" -merkki näytetyn aikaviiveen keskellä alkaa vilkkua.

### Aikaviiveen peruuttaminen

Jos haluat peruuttaa aikaviiveen laskennan aikana ja käynnistää ohjelman heti:

1. Paina "Käynnistys/Tauko/Peruutus"-painiketta 3 sekunnin ajan ohjelman peruuttamiseksi.
2. Paina "Käynnistys/Tauko/Peruutus"-painiketta käynnistääksesi aiemmin valitun ohjelman.

### Ohjelman käynnistäminen

Käynnistä ohjelma painamalla "Käynnistys/Tauko/Peruutus"-painiketta.

Käynnistys/Tauko/Peruutus-painike syttyy palamaan ohjelman käynnistymisen merkiksi ja ":" -symboli jäljellä olevan ajan välissä jatkaa vilkkumista.

## Ohjelman kulku

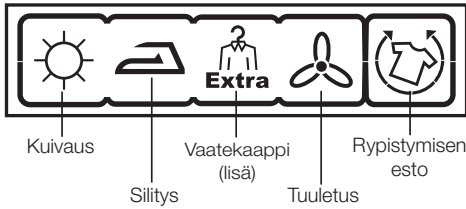

Ohjelman kulku on esitetty näytössä tietyillä symboleilla.

Kunkin ohjelmavaiheen alussa vastaava symboli sarjassa symboleita syttyy, ja ohjelman lopussa ne kaikki palavat. Näytön oikeanpuoleinen symboli osoittaa käynnissä olevaa toimenpidettä.

### Kuivaaminen

Kuivaussymboli syttyy kaikissa ohjelmissa lukuun ottamatta kuivausta tuuletusta.

### Silitysvalmis

Sytyy, kun kuivuustaso saavuttaa Silityskuiva-vaiheen.

### Käyttövalmis

Sytyy, kun kuivuustaso saavuttaa vaatekaappikuiva-vaiheen.

### Ekstrakuiva

Sytyy, kun kuivuustaso saavuttaa ekstravaatekaappikuiva-vaiheen.

### Tuuletus

Tuuletussymboli syttyy, kun ohjelma päättyy.

**i** Rypistymisen esto -kuvake syttyy ohjelman lopussa, jos rypistymisen estotoiminto on aktiivinen.

## Lapsilukko

Laite on varustettu lapsilukolla, jotta estetään nykyisen ohjelman kulun häiritseminen jotain painiketta painamalla. Kaikki painikkeet, lukuun ottamatta ohjauspaneelin Päälle/pois-painiketta ovat deaktivoituja, kun lapsilukko on aktiivinen. Paina lapsilukon aktivoimiseksi Äänimerkki- ja Rypistymisen esto -painikkeita samanaikaisesti kolmen (3) sekunnin ajan. Jos haluat aloittaa uuden ohjelman edellisen loputtua tai keskeyttää ohjelman, lapsilukko on otettava pois käytöstä. Paina samoja painikkeita uudelleen kolmen (3) sekunnin

ajan lapsilukon ottamiseksi pois käytöstä.

**i** Lukkokuvake tulee näyttöön, kun lapsilukko on aktivoitu.

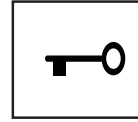

**i** Lapsilukko deaktivoidaan, kun laite käynnistetään uudelleen painamalla Päälle/pois-painiketta.

Kun lapsilukko on aktivoitu:

- Näyttökuvakkeet eivät muutu, vaikka ohjelman valitsimen asentoa muutetaan, kun kone on käynnissä tai pysähtyneenä.
- Jos lapsilukko otetaan pois käytöstä muuttamalla ohjelman valitsimen asentoa koneen ollessa käynnissä, kone pysähtyy ja uudet ohjelmätiedot näytetään.

## Ohjelman muuttaminen ohjelman käynnistymisen jälkeen

Voit muuttaa valittua ohjelmaa ja kuivata pyykin eri ohjelmalla koneen käynnistämisen jälkeen.

1. Pidä "Käynnistys/Tauko/Peruutus"-painiketta painettuna noin 3 sekunnin ajan ohjelman peruuttamiseksi, jos haluat valita Ekstrakuiva-ohjelman Silityskuiva-ohjelman asemesta.
2. Valitse Ekstrakuiva-ohjelman Ohjelman valitsimella.
3. Käynnistä ohjelma painamalla "Käynnistys/Tauko/Peruutus"-painiketta.

**i** Voit valita uuden ohjelman myös kääntämällä ohjelman valitsinta koneen ollessa käynnissä. Silloin nykyisestä ohjelmasta poistutaan ja uuden ohjelman tiedot näkyvät näytössä.

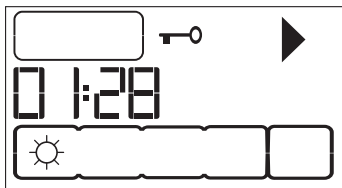

## Pyykin lisääminen/poistaminen taukotilassa

Lisätäksesi tai poistaaksesi pyykin ohjelman käynnistymisen jälkeen:

1. Paina Käynnistys/Tauko/Peruutus-painiketta koneen kytkemiseksi Taukotilaan. Kuivausprosessi keskeytyy.
2. Avaa täyttöluukku taukotilassa, lisää tai poista pyykin ja sulje täyttöluukku.
3. Käynnistä ohjelma painamalla "Käynnistys/Tauko/Peruutus"-painiketta.

**i** Kuivausprosessin alkamisen jälkeen lisätty pyykin voi aiheuttaa koneessa olevien jo kuivuneiden vaatteiden sekoittumisen märkien vaatteiden kanssa, jolloin tuloksena on märkä pyykin kuivausprosessin jälkeen.

**i** Voit toistaa pyykin lisäämisen tai poistamisen niin usein kuin haluat kuivauksen aikana. Tämä kuitenkin pidentää ohjelma-aikaa ja energiankulutusta, koska kuivaus keskeytyy toistuvasti. Siksi on suositeltavaa lisätä pyykin ennen kuivausohjelman käynnistymistä.

**i** Jos valitset uuden ohjelman kääntämällä ohjelman valitsinta koneen ollessa taukotilassa, nykyisestä ohjelmasta poistutaan ja uuden ohjelman tiedot näytetään.

**⚠** Älä koske rummun sisäpintaa lisätessäsi tai poistaessasi pyykin ohjelman ollessa käynnissä. Rummun pinnat ovat kuumat.

## Ohjelman peruuttaminen

Pidä Käynnistys/Tauko/Peruutus-painiketta painettuna noin 3 sekunnin ajan ohjelman peruuttamiseksi, jos haluat pysäyttää ohjelman mistä tahansa syystä

koneen käynnistyttyä. Nukkasuodattimen puhdistus- ja Vesisäiliö-varoitussymbolit syttyvät ja "Loppu"-merkkintä tulee näyttöön muistuttamaan tämän jakson loppumisesta.

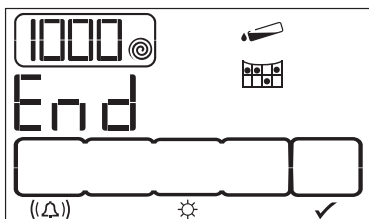

**⚠** Koska laitteen sisäosa on erittäin kuuma, kun peruutat ohjelman koneen ollessa käynnissä, aktivoi tuuletusohjelma koneen jäädyttämiseksi.

**i** Kone pysähtyy, jos käännät ohjelmanvalitsinta koneen ollessa käynnissä. Silloin nykyisestä ohjelmasta poistutaan ja uuden ohjelman tiedot näkyvät näytössä.

## Ohjelman päätyminen

Nukkasuodattimen puhdistus- ja Vesisäiliö-varoitussymbolit syttyvät ja "Loppu"-merkkintä tulee näyttöön Ohjelman kulun ilmaisimeen, kun ohjelma päättyy. Luukku voidaan avata ja kone on valmis toiseen jaksoon.

Paina Päälle/pois-painiketta, jolloin pesukone sammuu.

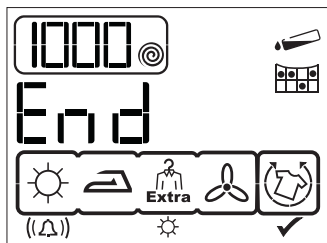



- i** Jos rypistymisen estotoiminto on aktiivinen eikä pyykkiä oteta koneesta ohjelman päätyttyä, 2-tuntinen Rypistymisen esto-ohjelma aktivoidaan.
- i** Puhdista nukkasuodatin jokaisen kuivauskerran jälkeen. (Nukkasuodatin / täyttöluukun sisäpinta)
- i** Tyhjennä vesisäiliö jokaisen kuivauskerran jälkeen. (Katso kohta Vesisäiliö)

## 5 Huolto ja puhdistus

Laitteen käyttöikä pitenee ja usein esiintyvät ongelmat vähenevät, jos laite puhdistetaan säännöllisin väliajoin.

**⚠** Laite on irrotettava virransyötöstä kunnossapidon ja puhdistustöiden ajaksi (ohjauspaneeli, runko jne.).

### Nukkasuodatin / täyttöluukun sisäpinta

Pyykistä kuivausjakson aikana ilmaan vapautunut nukka ja kuidut kerätään nukkasuodattimeen.

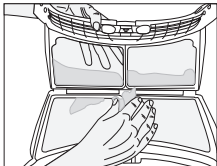
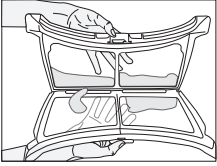
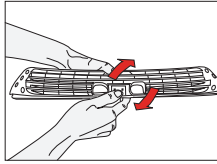
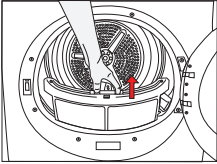

**i** \*Käytössä ja pesussa muodostuu yleensä kuituja ja nukkaa.

**⚠** Puhdista nukkasuodatin ja täyttöluukun sisäpuoli jokaisen kuivauskerran jälkeen.

**i** Voit puhdistaa nukkasuodattimen kotelon pölyimurilla.

Nukkasuodattimen puhdistaminen:

1. Avaa täyttöluukku.
2. Poista nukkasuodatin vetämällä se ylös ja avaa nukkasuodatin.
3. Puhdista nukka, kuidut ja purkaantunut puuvilla käsin tai pehmeällä liinalla.
4. Sulje nukkasuodatin ja aseta se takaisin paikalleen.

**i** Nukkasuodattimen huokosiin voi koneen tietyn käyttöajan jälkeen kertyä kerros, joka saattaa tukkia nukkasuodattimen. Pese nukkasuodatin lämpimällä vedellä, jotta nukkasuodattimen pinnalle kertyvä kerros saadaan poistettua. Kuivaa nukkasuodatin kunnolla ennen sen asettamista takaisin paikoilleen.

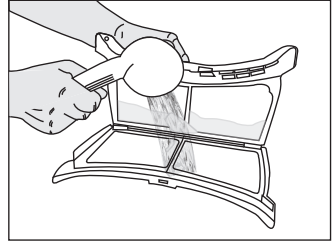

**i** Puhdista täyttöluukun ja luukun tiiviste sisäpinta kokonaan.

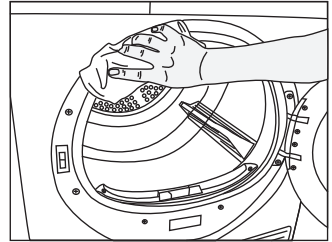
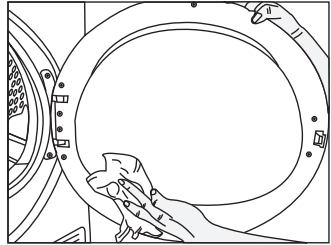

### Tunnistimien puhdistaminen

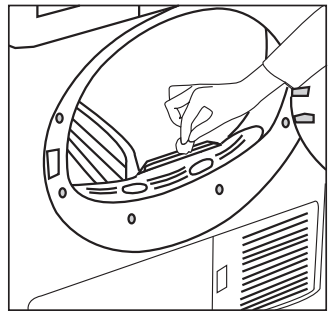

Koneessa on kosteustunnistimia, jotka havaitsevat milloin pyykki on kuivaa.

Tunnistimien puhdistaminen:

1. Avaa kuivaajan täyttöluukku.
2. Anna koneen jäähtyä jos se on vielä kuuma kuivausjakson jäljiltä.
3. Pyyhi tunnistimien metallipinnat etikalla kostutetulla pehmeällä liinalla ja kuivaa ne.

**i** Puhdista tunnistimien metallipinnat 4 kertaa vuodessa.

**i** Älä käytä metallisia työkaluja, kun puhdistat tunnistimien metallipinnat.

**!** Älä käytä puhdistukseen liuottimia, puhdistusaineita tai vastaavia aineita, sillä nämä saattavat aiheuttaa tulipalon ja räjähdyksen!

## Vesisäiliön tyhjentäminen

Pyykin kosteus poistuu ja tiivistyy kuivausjakson aikana, ja siitä syntyvä vesi kertyy vesisäiliöön. Tyhjennä vesisäiliö jokaisen kuivausjakson jälkeen.

**!** Kondenssivesi ei ole juotavaa!

**!** Älä koskaan irrota vesisäiliötä ohjelman ollessa käynnissä!

Jos unohdat tyhjentää vesisäiliön, kone pysähtyy seuraavan kuivauskerran aikana, kun säiliö on täynnä ja Vesisäiliö-varoitusvalo palaa. Jos näin tapahtuu, palauta kuivausjakso painamalla Käynnistys/Tauko/Peruutus-painiketta, kun vesisäiliö on tyhjennetty.

Vesisäiliön tyhjennys:

1. Vedä lokerosta ja irrota vesisäiliö varovasti.

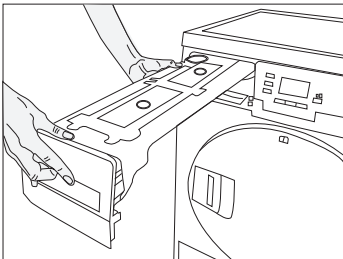

2. Tyhjennä vesisäiliöstä vesi.

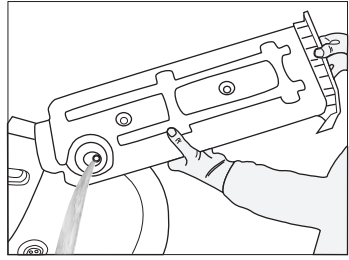

3. Jos vesisäiliön suppilossa on nukkajäämiä, puhdista se juoksevan veden alla.
4. Aseta vesisäiliö paikalleen.

## Suodatinlokeron puhdistaminen

Nukka ja kuidut, jotka eivät ole jääneet nukkasuodattimeen, jäävät suodatinlokeron suojalevyn taakse. Suodatinlokeron puhdistaminen -varoitusvalo syttyy ajoittain enintään 5 kuivausjakson jälkeen muistuttamaan puhdistuksesta.

Lokerossa on kaksitasoinen suodatin. Suodattimen ensimmäinen vaihe on suodatinlokeron sieni ja toinen vaihe on suodatinkangas.

Suodatinlokeron puhdistaminen:

1. Avaa suojalevy painamalla suojalevypainiketta.

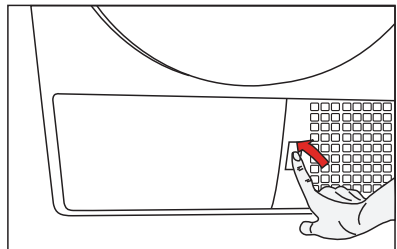

2. Irrota suodatinlokero suojus kääntämällä sitä nuolen suuntaan.

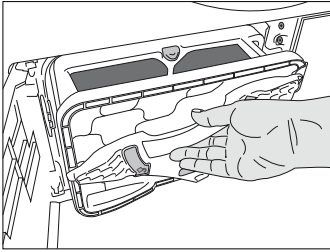

3. Vedä suodatinlokero irti.

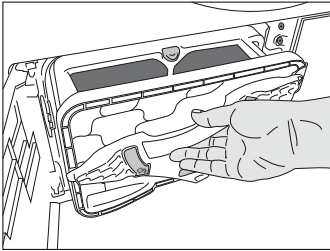

4. Avaa suodatinlokero painamalla punaista painiketta.

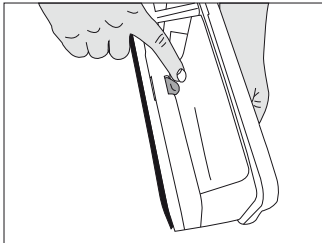

5. Vedä suodatinlokeron sieni irti.

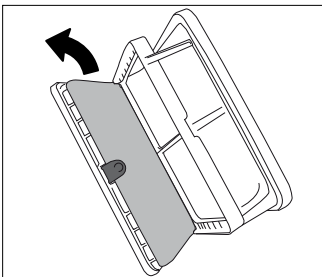

6. Puhdista nukka, kuidut ja purkaantunut puuvilla suodattimesta käsin tai pehmeällä liinalla.

- i** When you notice a layer that may lead clogging on filter cloth, please clean the layer by washing in warm water. Let the filter cloth dry thoroughly before installing back the filter drawer.

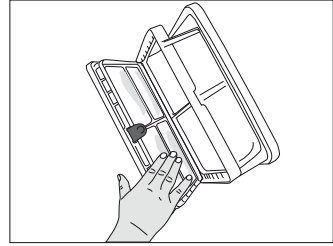

7. Hand-wash the filter drawer's sponge to remove hair and lint on it. Squeeze the sponge by hand to remove excessive water.

- i** Sientä ei tarvitse puhdistaa, jos nukkaa ja kuituja ei ole merkittävästi kertynyt.

8. Aseta sieni takaisin paikoilleen.

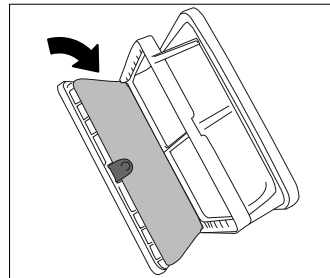

9. Sulje suodatinlokero punaisen painikkeen lukitsemiseksi.

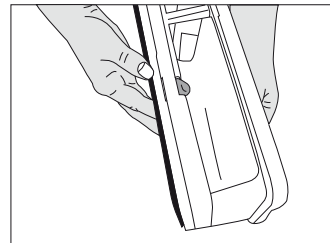

10. Aseta suodatinlokero paikoilleen, käännä suodatinlokeron suojusta myötöpäivään ja varmista että se menee kunnolla kiinni.

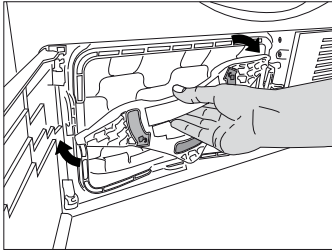

11. Sulje suojalevyn kansi.

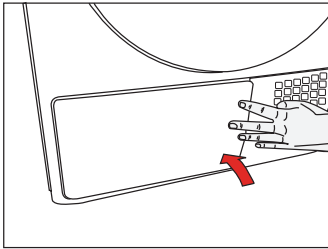

## Haihduittimen puhdistaminen

Puhdista suodatinlokeron takana olevan haihduttimen ripoihin kertynyt nukka pölynimurilla.

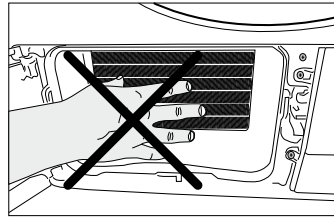

- i** Voit puhdistaa rivat myös käsin, jos käytät suojakäsineitä. Älä puhdista ripoja paljain käsin.

- i** Kuivaaminen ilman suodatinlokeron sientä vahingoittaa laitetta!
- i** Likainen nukkasuodatin ja suodatinlokero pidentävät kuivausaikoja ja nostavat energiankulutusta.
- i** Nukkasuodattimen huokosiin voi kertyä kerros, joka saattaa tukkia nukkasuodattimen, kun konetta on käytetty jonkin aikaa. Pese nukkasuodatin lämpimällä vedellä, jotta nukkasuodattimen pinnalle kertyvä kerros saadaan poistettua. Kuivaa nukkasuodatin kunnolla ennen sen käyttämistä.

## 6 Vianetsintä

### Kuivatus vie liikaa aikaa

- Nukkasuodattimen huokoset ovat tukkeutuneet. >>> *Pese nukkasuodatin lämpimällä vedellä.*
- Suodatinlokero on tukkeutunut. >>> *Puhdista suodatinlokeron sieni ja suodatinkangas.*
- Koneen etuosan tuuletusrilät ovat tukkeutuneet. >>> *Poista tuuletinritilän edestä tuuletuksen estävät esteet (jos on).*
- Tuuletus ei ole riittävä, sillä tila johon kone on asennettu on hyvin pieni. >>> *Avaa tilan ovi ja ikkuna, jotta huonelämpötila ei nouse liikaa.*
- Kosteustunnistimeen on kertynyt kalkkijäämiä. >>> *Puhdista kosteustunnistin.*
- Pyykkiä on laitettu liikaa. >>> *Älä täytä konetta liian täyteen.*
- Pyykki ei linkoudu tarpeeksi. >>> *Linkoa pyykkiä suurimmalla nopeudella pestessäsi sitä.*

### Pyykki on märkää kuivatuksen jälkeen.

- i** Kuumat vaatteet tuntuvat kuivaamisen jälkeen kosteammilta kuin niiden todellinen kosteustaso.
- On mahdollista, että valittu ohjelma ei ole sopinut pyykkityypille.>>> *Valitse tekstiilien pesumerkintöjen mukaan pyykkityypille sopiva ohjelma tai käytä lisäksi ajastinohjelmia.*
  - Nukkasuodattimen huokoset ovat tukkeutuneet. >>> *Pese nukkasuodatin lämpimällä vedellä.*
  - Suodatinlokero on tukkeutunut. >>> *Puhdista suodatinlokeron sieni ja suodatinkangas.*
  - Pyykkiä on laitettu liikaa. >>> *Älä täytä konetta liian täyteen.*
  - Pyykki ei linkoudu tarpeeksi. >>> *Linkoa pyykkiä suurimmalla nopeudella pestessäsi sitä.*

### Pyykinkuivaaja ei kytkeydy päälle tai ohjelma ei käynnisty. Pyykinkuivaaja ei aktivoidu asetusten jälkeen.

- Laitetta ei ole ehkä kytketty verkkovirtaan.>>> *Varmista, että laite on kytketty sähköverkkoon.*
- Täyttöluukku on raollaan. >>> *Varmista, että täyttöluukku on kunnolla kiinni.*
- Ohjelmaa ei ole valittu tai Käynnistys/Tauko/Peruutus-painiketta ei ole painettu. >>> *Varmista, että ohjelma on valittu, ja ettei laite ole Tauko-tilassa.*
- Lapsilukko on aktivoitu. >>> *Ota lapsilukko pois päältä.*

### Ohjelma keskeytyy ilman syytä.

- Täyttöluukku on raollaan. >>> *Varmista, että täyttöluukku on kunnolla kiinni.*
- Sähkökatkos. >>> *Käynnistä ohjelma painamalla "Käynnistys/Tauko/Peruutus"-painiketta.*
- Vesisäiliö on täynnä. >>> *Tyhjennä vesisäiliö.*

### Pyykki on kutistunut, nukkaantunut tai vaurioitunut.

- On ehkä käytetty pyykille sopimatonta ohjelmaa. >>> *Tarkista vaateen pesumerkinnät ja valitse tekstiilityypille soveltuva ohjelma.*

Rummun valo ei syty. (malleissa, joissa on valo)
<ul style="list-style-type: none"> <li>• Kuivaajaa ei ole kytketty päälle Päälle/pois-painikkeella. &gt;&gt;&gt; <i>Varmista, että pyykinkuivaaja päällä.</i></li> <li>• Lamppu on viallinen. &gt;&gt;&gt; <i>Pyydä valtuutettua huoltoa vaihtamaan lamppu.</i></li> </ul>
Loppu/Rypistymisen esto -valo palaa.
<ul style="list-style-type: none"> <li>• Rypistymisen esto-ohjelma on aktivoitu, jotta estetään koneeseen jääneen pyykin rypistyminen. &gt;&gt;&gt; <i>Sammuta pyykinkuivaaja, ja ota pyykki pois.</i></li> </ul>
Loppu-symboli palaa.
<ul style="list-style-type: none"> <li>• Ohjelma on päättynyt. Sammuta pyykinkuivaaja, ja ota pyykki pois.</li> </ul>
Nukkasuodattimen puhdistus -valo palaa.
<ul style="list-style-type: none"> <li>• Nukkasuodatinta ei ole puhdistettu. &gt;&gt;&gt; <i>Puhdista nukkasuodatin.</i></li> </ul>
Nukkasuodattimen puhdistus -valo vilkkuu.
<ul style="list-style-type: none"> <li>• Suodatinlokero on tukkeutunut nukasta. &gt;&gt;&gt; <i>Puhdista nukkasuodattimen kotelo.</i></li> <li>• Nukkasuodattimen huokosiin on kertynyt kertymiä, jotka saattavat aiheuttaa tukkeutumisen. &gt;&gt;&gt; <i>Pese nukkasuodatin lämpimällä vedellä.</i></li> <li>• Suodatinlokero on tukkeutunut. &gt;&gt;&gt; <i>Puhdista suodatinlokero sieni ja suodatinkangas.</i></li> </ul>
Vettä vuotaa täyttöluukusta.
<ul style="list-style-type: none"> <li>• Nukkaa on kertynyt täyttöluukun sisäpinnoille ja täyttöluukun tiivisteiden pinnoille. &gt;&gt;&gt; <i>Puhdista täyttöluukun sisäpinnat ja täyttöluukun tiivisteiden pinnat.</i></li> </ul>
Täyttöluukku avautuu itseksensä.
<ul style="list-style-type: none"> <li>• Täyttöluukku on raollaan. &gt;&gt;&gt; <i>Sulje täyttöluukku työntämällä kunnes kuulet lukitusäänen.</i></li> </ul>
Vesisäiliö-varoitusvalo palaa/vilkkuu.
<ul style="list-style-type: none"> <li>• Vesisäiliö on täynnä. &gt;&gt;&gt; <i>Tyhjennä vesisäiliö.</i></li> <li>• Vedentyhjennysletku on taipunut. &gt;&gt;&gt; Jos laite on liitetty suoraan viemäriin, tarkista vedentyhjennysletku.</li> </ul>
Suodatinlokero puhdistuksen varoitusvalo vilkkuu.
<ul style="list-style-type: none"> <li>• Suodatinlokeroa ei ole puhdistettu. &gt;&gt;&gt; <i>Puhdista suodatinlokero sieni ja suodatinkangas.</i></li> </ul>

 Jollet pysty poistamaan ongelmaa, vaikka noudatat tämän osan ohjeita, ota yhteyttä jälleenmyyjään tai valtuutettuun huoltoedustajaan. Älä yritä korjata toimimatonta laitetta itse.

## **Takuu**

Annamme Blomberg tuotteille kahden (2) vuoden valmistus- ja materiaalivirhetakuun. Takuun voimassaolo alkaa ostokuitin tai toimitusvahvistuksen päivästä. Takuu kattaa korjauskulut ja varaosat. Huollon yhteydessä tulee esittää ostokuitti.

Blomberg keskushuoltona Suomessa toimii:

### **Miro Oy**

Kangaspellontie 3  
00350 Helsinki  
Puh. (09) 587 7109

### **Takuu ei ole voimassa jos:**

- kyseessä on vaurio, joka johtuu muusta kuin valmistus- tai materiaalivirheestä.
- korjauksen on suorittanut muu kuin valtuutettu huoltoliike.
- käyttö- ja turvaohjeita ei ole noudatettu.
- asennusohjeita ei ole noudatettu.

### **Kuljetusvauriot**

Mahdollisista kuljetusvaurioista tulee ilmoittaa 24 tunnin sisällä toimituksesta. Tämän jälkeen vastuu vaurioista siirtyy ostajalle. Jälleenmyyjän kuljetuksessa aiheutunut vaurio on jälleenmyyjän ja kuluttajan välinen asia. Jos kuluttaja järjestää kuljetuksen itse, vastaa hän myös mahdollisista kuljetusvaurioista.

### **Huolto**

Jos valtuutettu huoltoliike toteaa, että tuotteen toimimattomuus johtuu käyttäjän huolimattomuudesta tai ohjeiden noudattamatta jättämisestä, veloittaa huoltoliike korjauksesta. Takuu koskee AINOASTAAN valmistusvirheitä.

### **Yrityskäyttö**

Jos tuotteita käytetään yrityskäytössä (muussa kuin kotitalouskäytössä, esim. ravintolassa, tms.) tai niitä käytetään vuokraustoiminnassa tai muussa käytössä jossa tuotetta käyttävät useat kotitaloudet, takuu EI ole voimassa.